

ITHK 1000

Multifunktions-Gartenwerkzeug 2 in 1

Multi-function garden tool 2 in 1 • Outil de jardin multi-fonctions 2 en 1 •

Attrezzo giardino multifunzione 2 in 1 • Herramienta de jardín multifunción

2 en 1 • Multifunctioneel tuingereedschap 2-in-1 • Wielofunkcyjne narzędzie ogrodowe 2 w 1 •



Video:



DE **Gebrauchsanweisung** - Originalbetriebsanleitung
Vor Inbetriebnahme Gebrauchsanweisung lesen!

GB **Operating Instructions** - Translation of the original Operating Instructions
Read operating instructions before use!

FR **Mode d'emploi** - Traduction du mode d'emploi d'origine
Lire attentivement le mode d'emploi avant chaque mise en service!

IT **Istruzioni per l'uso** - Traduzione delle istruzioni per l'uso originali
Prima della messa in funzione leggere le istruzioni per l'utilizzo!

ES **Instrucciones de Manejo** - Traducción de las instrucciones de servicio originales
¡Lea las instrucciones de manejo antes de efectuar la puesta en marcha!

NL **Gebruiksaanwijzing** - Vertaling van de originele gebruiksaanwijzing
Voor inwerkingstelling de gebruiksaanwijzing lezen!

PL **Instrukcja Obsługi** - Tłumaczenie oryginalnej instrukcji obsługi
Pred použitím cosacky, travy pozorne precitajte návod k jej použitiu!



1



2



3



4



5



6



7



8



9



10

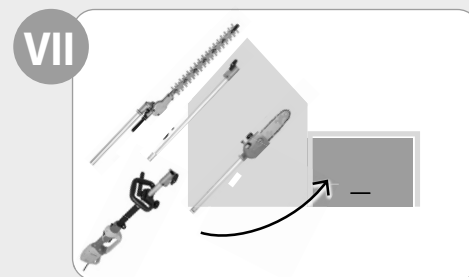
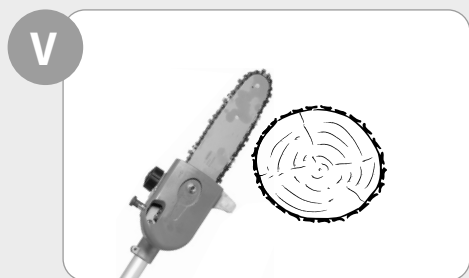
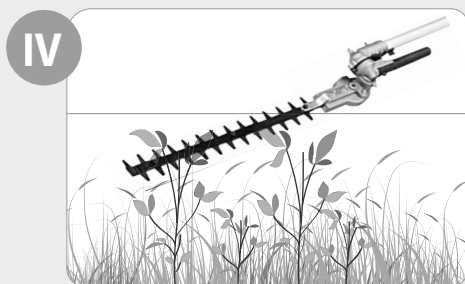
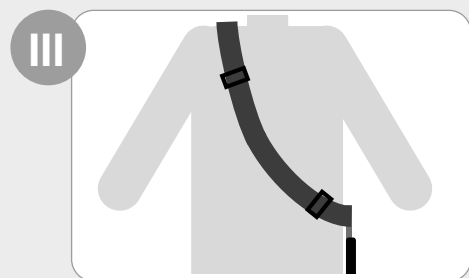
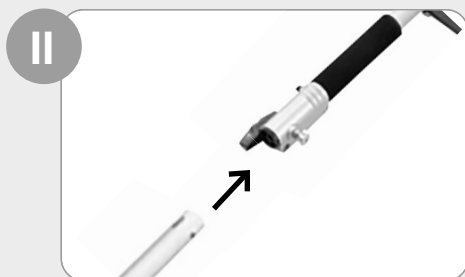
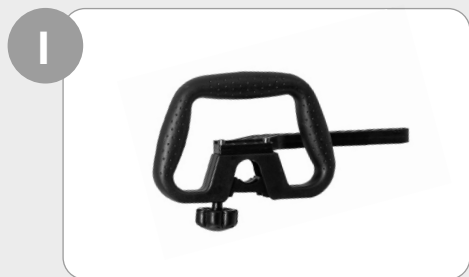

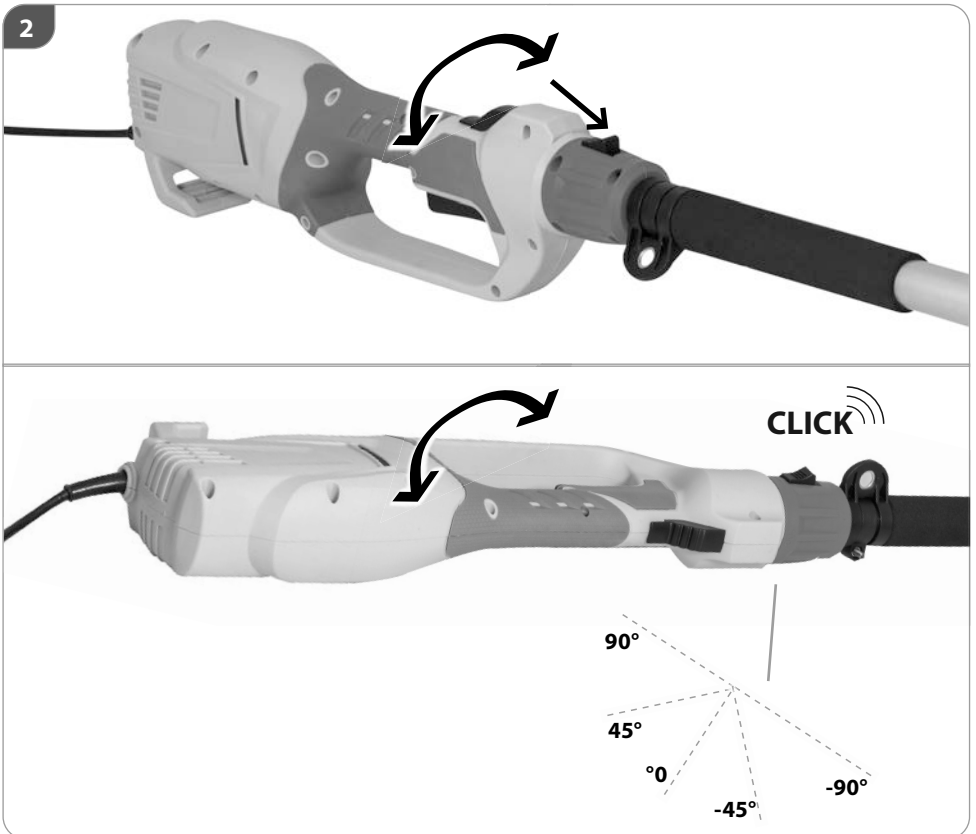

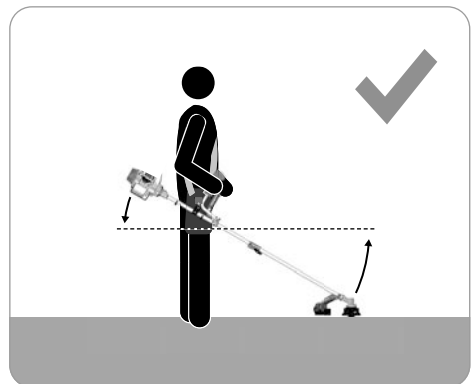
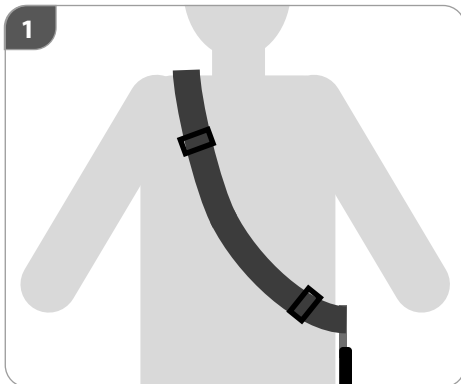
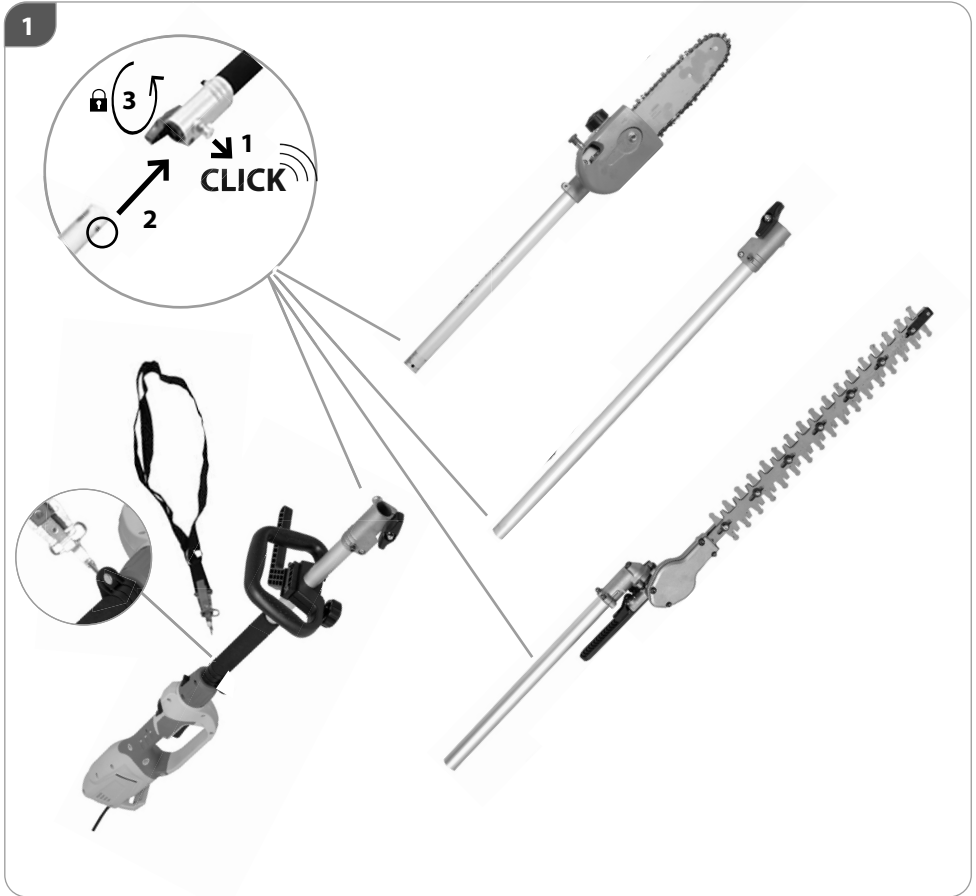

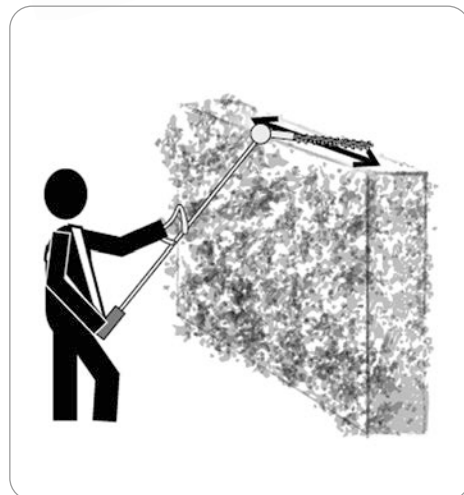
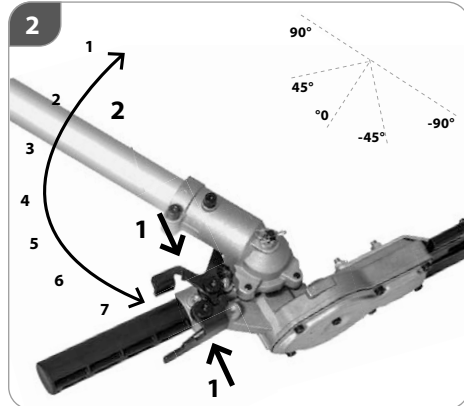
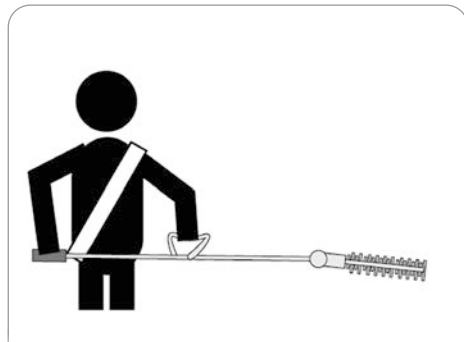
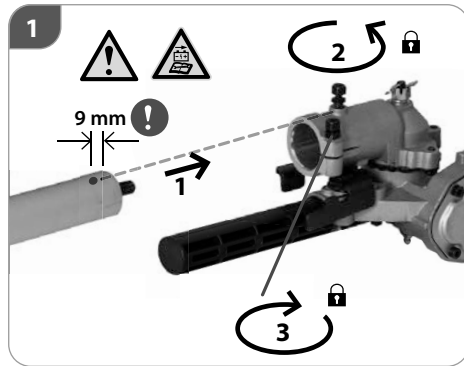
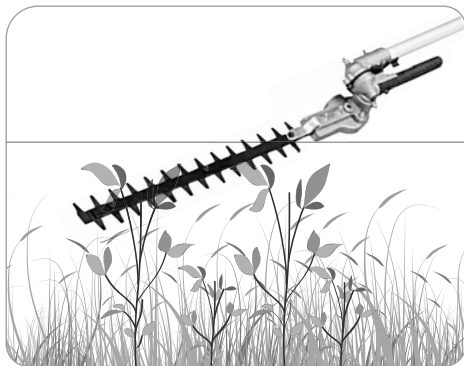

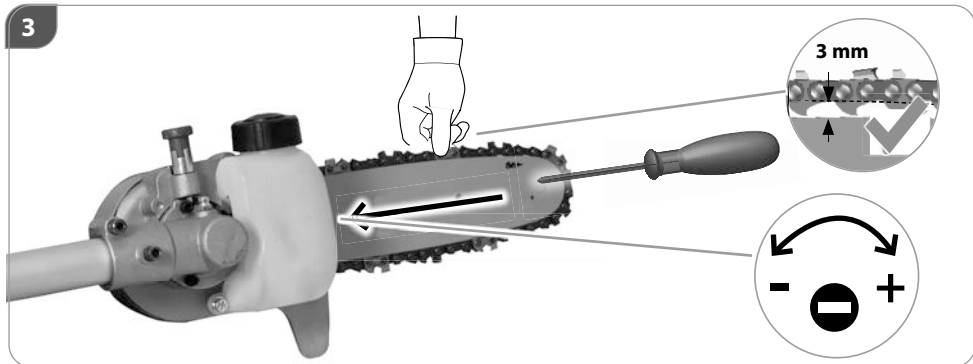
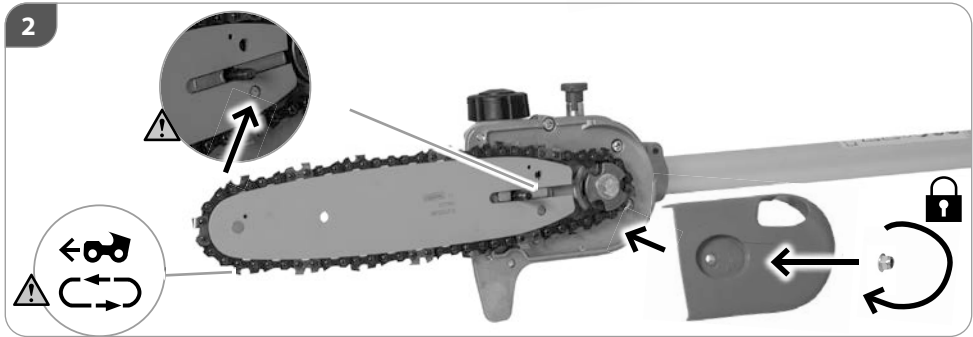
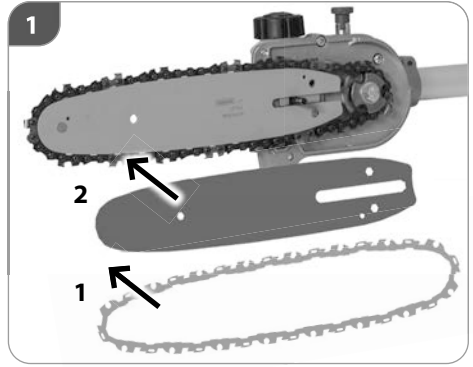
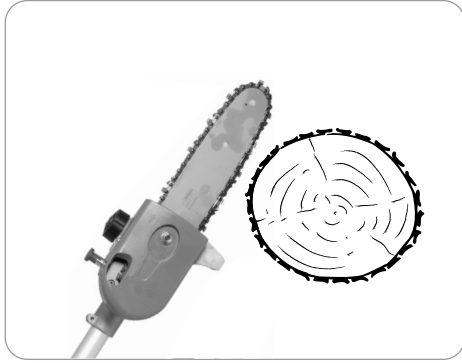

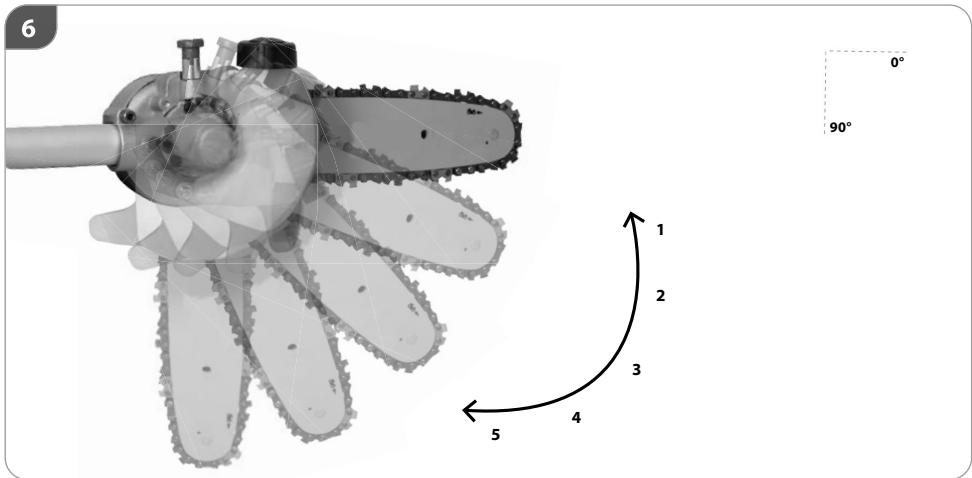
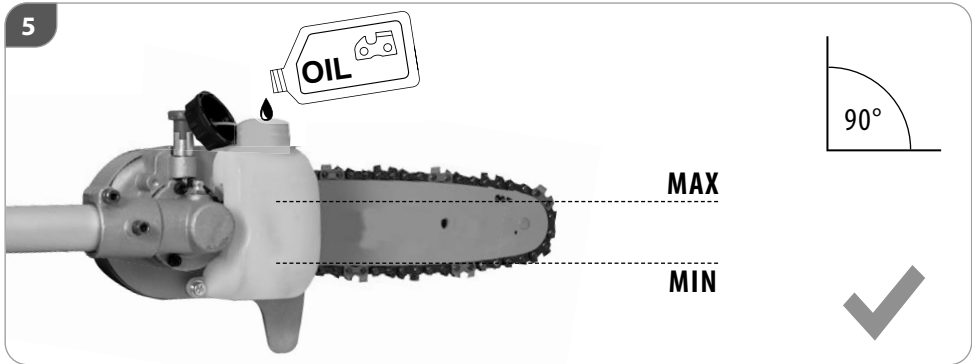
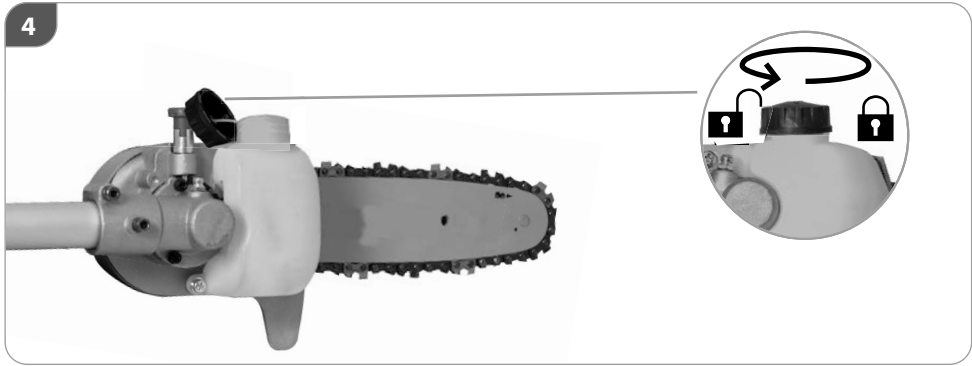

V

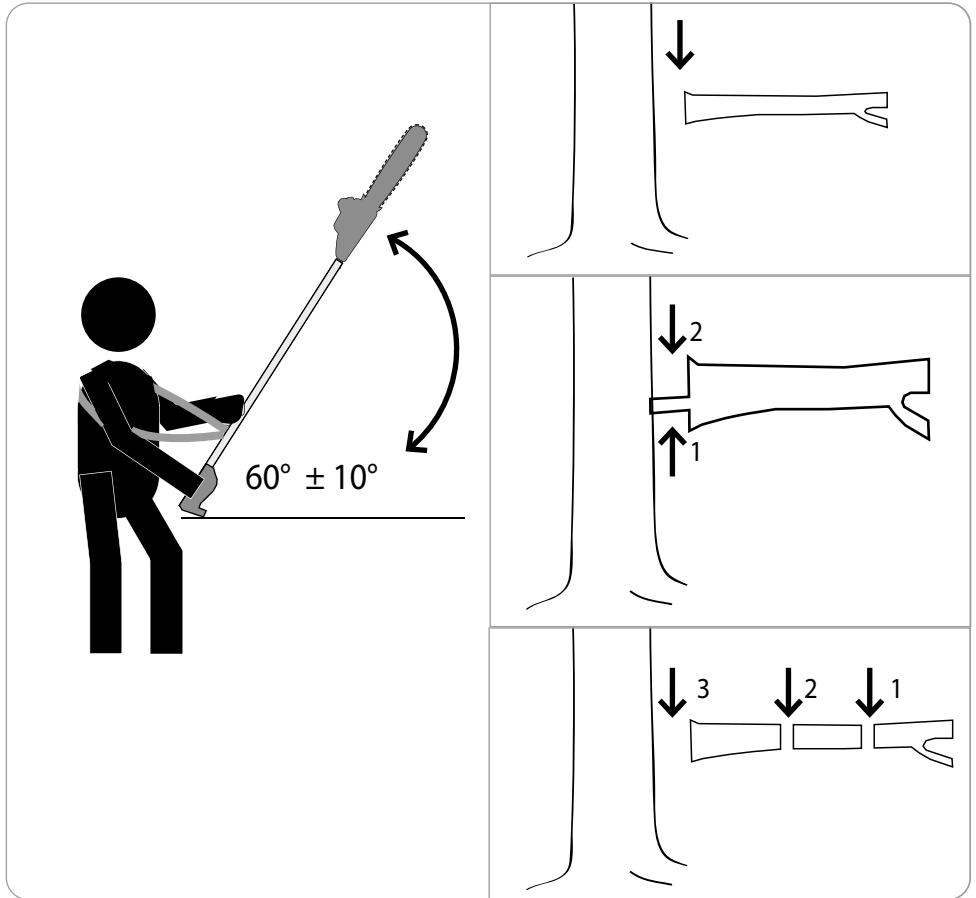

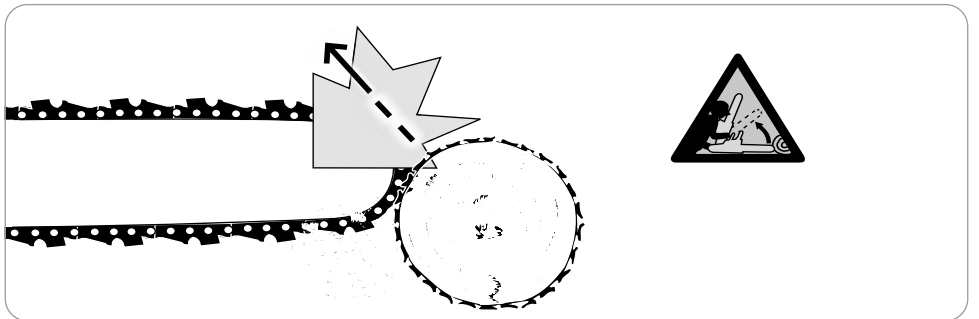
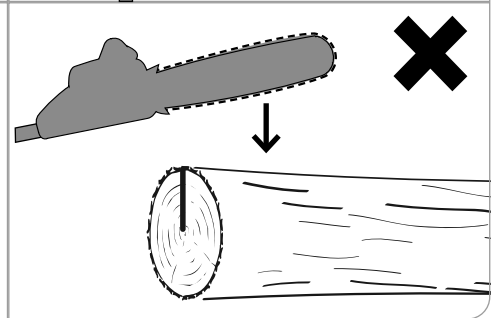
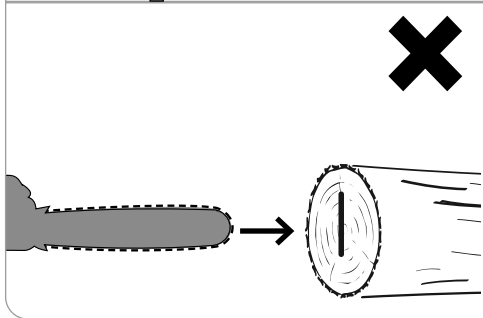
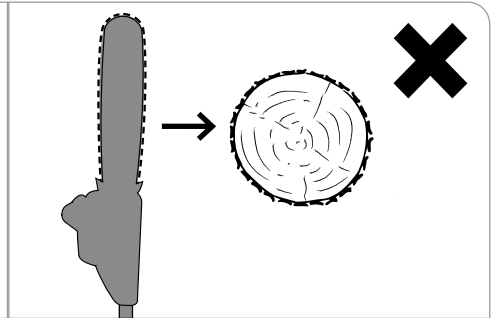
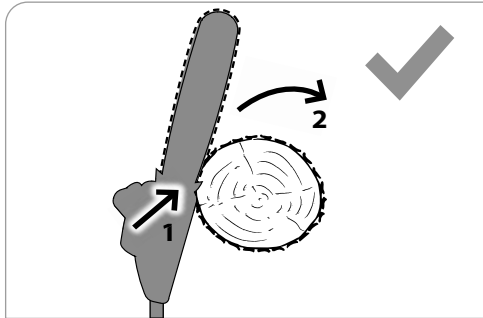

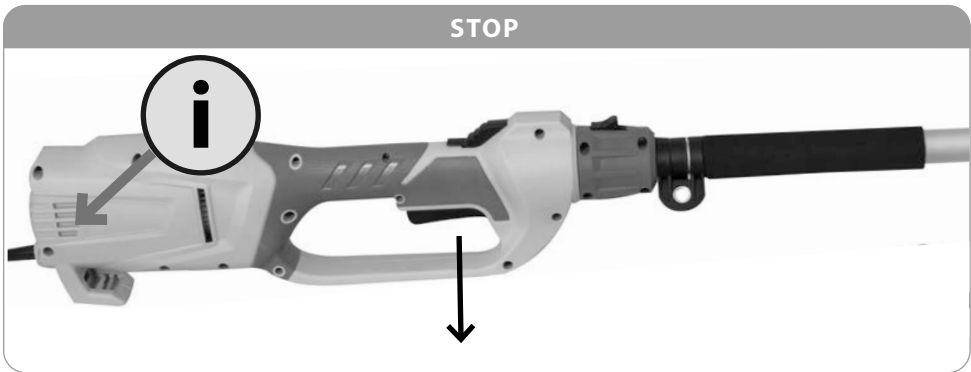
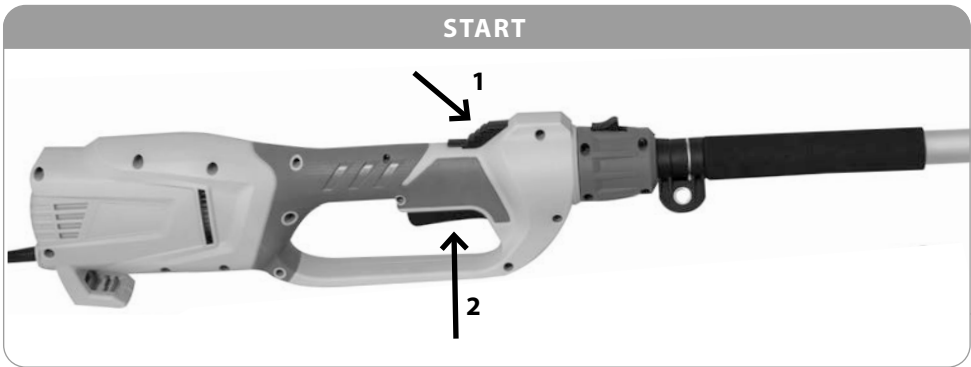
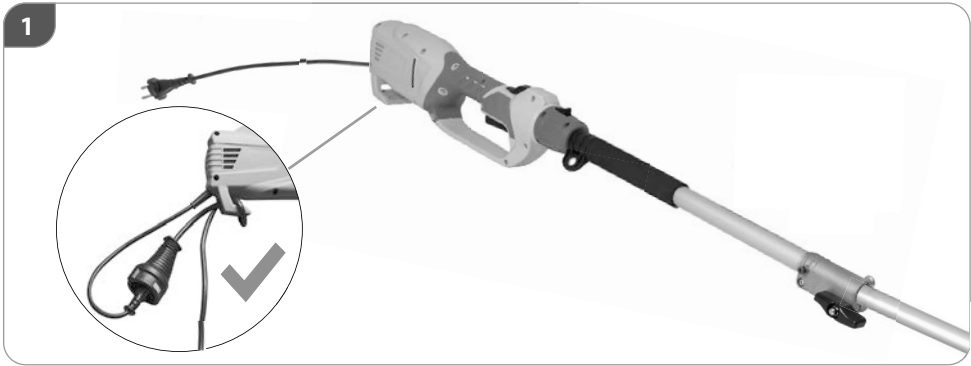

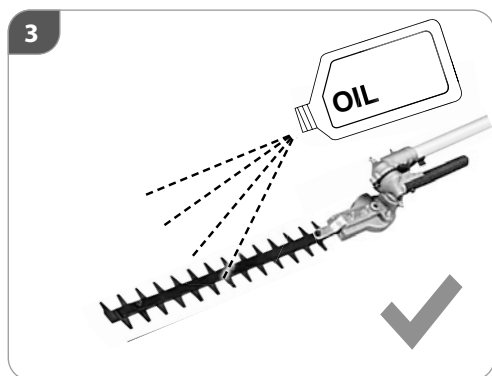
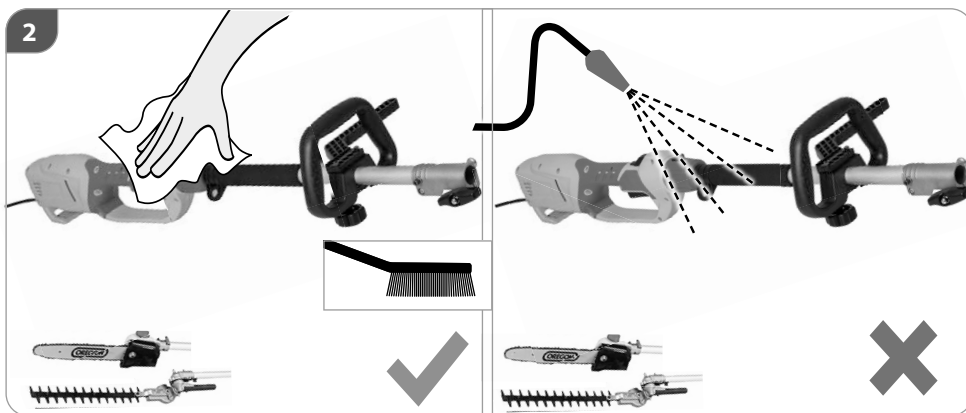
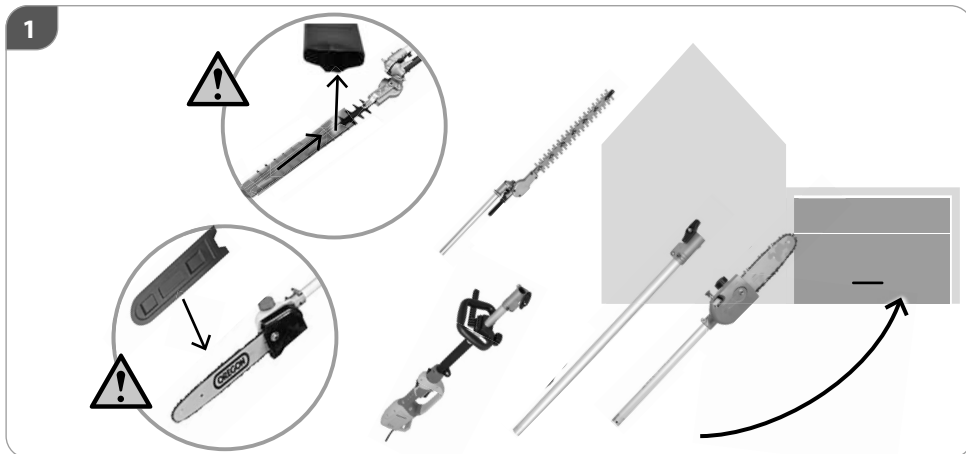

Ersatzteile und Zubehör

Falls Sie Zubehör oder Ersatzteile benötigen, wenden Sie sich bitte an unseren Service.

Spare parts and accessories

If you need accessories or spare parts, please contact our Service department.

Pièces de rechange et accessoires

Si vous avez besoin d'accessoires ou de pièces de rechange, veuillez vous adresser à notre service après-vente.

Ricambi e accessori

Se necessita accessori o pezzi di ricambio, si rivolga al nostro servizio di assistenza.

Piezas de recambio y accesorios

Si necesita accesorios o piezas de recambio, póngase en contacto con nuestro Departamento de asistencia.

Reserveonderdelen en accessoires

Heeft u accessoires of onderdelen nodig, neem dan contact op met onze servicedienst.

Części zamienne i akcesoria

Jeśli potrzebujesz akcesoriów lub części zamiennych, skontaktuj się z naszym zespołem serwisowym.



78000562



78000572

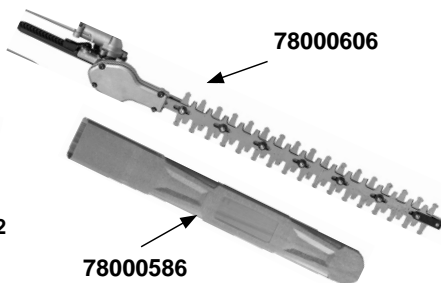

78000606

78000586



78000605



78000269

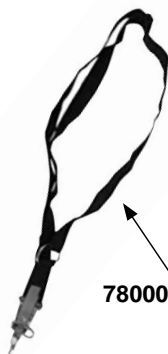

78000524



51801184



51801172



73044123

INHALTSVERZEICHNIS

	Seite
Technische Daten	14
Sicherheitshinweise	15
Allgemeine Sicherheitshinweise für Elektrowerkzeuge	16
Gerätespezifische Sicherheitshinweise	18
Symbole	22
Bestimmungsgemäße Verwendung	23
Wartung	24
Entsorgung	25
Fehlersuche	25
Garantiebedingungen	
EG-Konformitätserklärung	
Service	

TECHNISCHE DATEN

Multifunktionsgerät	ITHK 1000
Betriebsspannung	230-240V
Nennfrequenz	50 Hz
Nennaufnahme	1000 W
Gerätelänge	2,08 - 2,75 m
Schalldruckpegel L_{pA} (Unsicherheit $K = 3\text{dB (A)}$)	89 dB (A)
Schalleistungspegel L_{WA}	104 dB (A)
Gewicht (ohne Schneidwerkzeug und Tragegurt)	5,1 kg
Vibrationsangaben	
Schwingungsgesamtwerte (Vektorsumme dreier Richtungen) ermittelt entsprechend ISO 22867, Unsicherheit $K = 1,5\text{ m/s}^2$	
Schwingungsemissionswert a_h (Handgriff hinten / vorne)	3,62 m/s^2
Teleskop Heckenschere	
Schnittlänge	480 mm
Schnittbreite	18 mm
Astsäge	
Sägekette Typ	Oregon 91PX033X
Schwert	080SDEA318
Schwertlänge	200 mm/8"
Kettenöl Tankinhalt	120 cm^3

Technische Änderungen bleiben vorbehalten.

WARNUNG: Der angegebene Schwingungspegel repräsentiert die hauptsächlichen Anwendungen des Elektrowerkzeugs. Wenn allerdings das Elektrowerkzeug für andere Anwendungen, mit abweichenden Einsatzwerkzeugen oder ungenügender Wartung eingesetzt wird, kann der Schwingungspegel abweichen. Dies kann die Schwingungsbelastung über den gesamten Arbeitszeitraum deutlich erhöhen.

Der tatsächliche Schwingungsemissionswert kann sich je nach Art und Weise der Anwendung vom angegebenen Wert unterscheiden. Der angegebene Schwingungsemissionswert wurde nach einem genormten Prüfverfahren gemessen und kann zum Vergleich mit einem anderen Elektrowerkzeug verwendet werden.

Er eignet sich auch für eine vorläufige Einschätzung der Schwingungsbelastung.

Für eine genaue Abschätzung der Schwingungsbelastung sollten auch die Zeiten berücksichtigt werden, in denen das Gerät abgeschaltet ist oder zwar läuft, aber nicht tatsächlich im Einsatz ist. Dies kann die Schwingungsbelastung über den gesamten Arbeitszeitraum deutlich reduzieren.

Legen Sie zusätzliche Sicherheitsmaßnahmen zum Schutz der Bedienperson vor der Wirkung von Schwingungen fest wie zum Beispiel: Wartung von Elektrowerkzeug und Einsatzwerkzeugen, Warmhalten der Hände, Organisation der Arbeitsabläufe.

SICHERHEITSHINWEISE

Dieses Gerät ist nicht geeignet für die Verwendung durch Personen (einschließlich Kindern) mit eingeschränkten körperlichen, sensorischen oder geistigen Fähigkeiten oder unzureichender Erfahrung und Wissen oder Personen, welche mit den Anweisungen nicht vertraut sind. Ihnen darf die Verwendung der Maschine nie gestattet werden.

Benutzen Sie das Gerät erst nachdem Sie die Betriebsanleitung aufmerksam gelesen und verstanden haben. Machen Sie sich mit den Bedienelementen und dem richtigen Gebrauch des Gerätes vertraut.

Beachten Sie alle in der Anleitung aufgeführten Sicherheitshinweise. Verhalten Sie sich verantwortungsvoll gegenüber anderen Personen. Der Bediener ist verantwortlich für Unfälle oder Gefahren gegenüber Dritten.

Halten Sie Kinder und andere Personen sowie Tiere während der Benutzung des Gerätes fern. Der Mindest-Sicherheitsabstand beträgt 15 m.

Lassen Sie Personen das Gerät nicht benutzen, die mit diesem nicht vertraut sind oder diese Anweisungen nicht gelesen haben.

Örtliche Bestimmungen können das Mindestalter des Benutzers festlegen.

⚠️ WARNUNG

Tragen Sie persönliche Schutzausrüstung.

- Beim Arbeiten mit der Maschine stets Schutzbrille tragen.
- Gehörschutz tragen!
- Tragen Sie feste Schuhe und lange Hosen.
- Tragen Sie keine weite Kleidung oder Schmuck. Halten Sie Haare, Kleidung und Handschuhe fern von sich bewegenden Teilen, da diese von sich bewegenden Teilen erfasst werden können. Benutzen Sie das Gerät nicht, wenn Sie barfuß gehen oder offene Sandalen tragen.
- Ersetzen Sie niemals die nichtmetallische Schneideinrichtung (Spulenkopf) durch eine metallische Schneideinrichtung (Spulenkopf)

- Nehmen Sie einen festen Stand ein, um das Gleichgewicht während des Betriebs zu halten, und verwenden Sie unbedingt den mitgelieferten Tragegurt.
- Legen Sie den Tragegurt so an, dass er über Ihre Schulter verläuft und Brust und Rücken kreuzt.
- Befestigen Sie den Tragegurt mit dem Haken an der Befestigungsöse.
- Stellen Sie die Gurtlänge so ein, dass sich die Befestigungsöse des Tragegurtes auf Hüfthöhe befindet.
- Den Schnellöffner des Tragegurtes regelmäßig und vor jeden Gebrauch auf Beschädigung und korrekte Funktion überprüfen. Bei Beschädigung oder Verdacht auf Beschädigung umgehend von

autorisiertem Fachpersonal kontrollieren und gegebenenfalls wieder austauschen lassen.

- Für eine schnelle Auslösefunktion ziehen Sie an dem roten Band des Schnellöffners.

Sorgen Sie bei der Arbeit mit dem Gerät immer für ausreichende Beleuchtung bzw. gute Lichtverhältnisse. Mangelhafte Beleuchtung/ Lichtverhältnisse stellen ein hohes Sicherheitsrisiko dar.

Die Verwendung der Maschine unter Schlechtwetterbedingungen, insbesondere bei Blitzrisiko, ist zu vermeiden.

Benutzen Sie das Gerät nicht, wenn Sie müde oder krank sind oder unter dem Einfluss von Drogen, Alkohol oder Medikamenten stehen.

Vermeiden Sie eine abnormale Körperhaltung. Sorgen Sie für einen sicheren Stand und halten Sie jederzeit das Gleichgewicht.

Gehen Sie! Nicht rennen!

Achtung beim Rückwärtsgehen, Stolpergefahr!

Achten Sie auf sicheren Stand, besonders an Hängen.

Trotz dem Beachten der Betriebsanleitung können auch nicht offensichtliche Restrisiken bestehen.

Während des Maschineneinsatzes achten Sie auf die Arbeitshaltung und wechseln Sie die Arbeitspositionen. Beachten Sie auch regelmäßige Ruhepausen.

Vermeiden Sie den Einsatz des Multifunktionsgerät bei einer Umgebungstemperatur von weniger als 10°C.

Kinder sollten beaufsichtigt werden, um sicherzustellen, dass sie nicht mit dem Gerät spielen. Reinigung und Wartung darf nicht von Kindern durchgeführt werden.

Für den Transport lassen Sie den Motor abkühlen und sichern Sie die Maschine vor dem Verrutschen bevor Sie diese mit einem Fahrzeug transportieren. Hierbei wird sichergestellt, dass ein Auslaufen von Öl (Hochentaster), Beschädigungen oder Verletzungen verhindert wird. Das Gerät wird immer mit aufgestecktem Messer-/Schwertschutz transportiert.

Es wird empfohlen einen Kurs über die Benutzung, Wartung des Gerätes sowie einen Erste-Hilfe-Kurs zu besuchen. Bei längerer Nichtbenutzung und zur Übung, sollten sie sich vor Beginn mit dem Gerät vertraut machen.

Inspizieren Sie vor dem Gebrauch des Gerätes den Arbeitsbereich.

Entfernen Sie harte Gegenstände wie Steine, Glasscherben, Draht usw., die bei Gebrauch des Geräts weg geschleudert werden, abprallen oder auf andere Weise Verletzungen und Schäden verursachen können.

Benutzen Sie dieses Gerät niemals, wenn die korrekte Ausrüstung nicht angebracht ist.

Das Gerät darf nicht benutzt werden falls es beschädigt ist oder die Sicherheitseinrichtungen defekt sind. Tauschen Sie abgenutzte und beschädigte Teile aus.

Überprüfen Sie vor jeder Inbetriebnahme sämtliche Schraub- und Steckverbindungen sowie Schutzrichtungen auf Festigkeit und richtigen Sitz und ob alle beweglichen Teile leichtgängig sind.

Es ist strengstens untersagt, die an der Maschine befindlichen Schutzeinrichtungen zu demontieren, abzuändern oder Zweck zu entfremden oder fremde Schutzeinrichtungen anzubringen.

Sollte das Gerät unnormal zu vibrieren beginnen, schalten Sie den Motor ab, und suchen Sie sofort nach der Ursache. Vibrationen sind generell eine Warnung vor einer Betriebsstörung.

Schalten Sie bei Blockierung das Gerät sofort aus und entfernen dann den Gegenstand.

Lagern Sie das Gerät trocken und frostgeschützt.

Bewahren Sie unbenutzte Elektrowerkzeuge außerhalb der Reichweite von Kindern auf. Lassen Sie keine Personen das Elektrowerkzeug benutzen, die mit diesem nicht vertraut sind oder diese Anweisungen nicht gelesen haben.

⚠ VORSICHT

Gesundheitsschäden, die aus Hand-Arm-Schwingungen resultieren, falls das Gerät über längeren Zeitraum verwendet wird oder nicht ordnungsgemäß geführt und gewartet wird.

Vibrationsdämpfungssysteme sind kein garantierter Schutz gegen Weißfinger-Krankheit oder Karpaltunnelsyndrom. Daher ist bei regelmäßigem Dauereinsatz des Geräts der Zustand von Fingern und Handwurzel gründlich zu überwachen. Falls Symptome der obengenannten Krankheiten auftreten, sofort einen Arzt aufsuchen. Um das Risiko der „Weißfingerkrankheit“ zu verringern, halten Sie Ihre Hände während des Arbeitens warm und machen in regelmäßigen Abständen Pausen.

⚠ VORSICHT

**Gehörschädigungen
Längerer Aufenthalt in unmittelbarer Nähe des laufenden Geräts kann zu Gehörschädigungen führen.
Gehörschutz tragen!**

Eine gewisse Lärmbelastung durch dieses Gerät ist nicht vermeidbar. Verlegen Sie lärmintensive Arbeiten auf zugewiesene und dafür bestimmte Zeiten. Halten Sie sich ggf. an Ruhezeiten und beschränken Sie die Arbeitsdauer auf das Notwendigste. Zu ihrem persönlichen Schutz und Schutz in der Nähe befindlicher Personen ist ein geeigneter Gehörschutz zu tragen.

Bitte beachten Sie: Dieses Gerät darf in Wohngebieten nach der deutschen Maschinenlärmschutzverordnung vom September 2002 an Sonn- und Feiertagen sowie an Werktagen von 20:00 Uhr bis 7:00 Uhr nicht in Betrieb genommen werden. Zusätzlich gilt das Betriebsverbot zu folgenden Tageszeiten: von 7:00 Uhr bis 9:00 Uhr, von 13:00 Uhr bis 15:00 Uhr und von 17:00 bis 20:00 Uhr.

Beachten Sie zusätzlich auch die landesrechtlichen Vorschriften zum Lärmschutz!

⚠ GEFAHR

Warnung: Dieses Elektrowerkzeug erzeugt während des Betriebs ein elektromagnetisches Feld. Dieses Feld kann unter bestimmten Umständen aktive oder passive medizinische Implantate beeinträchtigen. Um die Gefahr von ernsthaften oder tödlichen Verletzungen zu verringern, empfehlen wir Personen mit medizinischen Implantaten Ihren Arzt und den Hersteller vom medizinischen Implantat zu konsultieren, bevor die Maschine bedient wird.

ALLGEMEINE SICHERHEITSHINWEISE FÜR ELEKTROWERKZEUGE

⚠ WARNUNG Lesen Sie alle Sicherheitshinweise und Anweisungen. Versäumnisse bei der Einhaltung der Sicherheitshinweise und Anweisungen können elektrischen Schlag, Brand und/oder schwere Verletzungen verursachen.

Bewahren Sie alle Sicherheitshinweise und Anweisungen für die Zukunft auf.

Der in den Sicherheitshinweisen verwendete Begriff „Elektrowerkzeug“ bezieht sich auf netzbetriebene Elektrowerkzeuge (mit Netzkabel) oder auf akkubetriebene Elektrowerkzeuge (ohne Netzkabel).

1) Arbeitsplatzsicherheit

- Halten Sie Ihren Arbeitsbereich sauber und gut beleuchtet.** Unordnung oder unbeleuchtete Arbeitsbereiche können zu Unfällen führen.
- Arbeiten Sie mit dem Elektrowerkzeug nicht in explosionsgefährdeter Umgebung, in der sich brennbare Flüssigkeiten, Gase oder Stäube befinden.** Elektrowerkzeuge erzeugen Funken, die den Staub oder die Dämpfe entzünden können.
- Halten Sie Kinder und andere Personen während der Benutzung des Elektrowerkzeugs fern.** Bei

Ablenkung können Sie die Kontrolle über das Gerät verlieren.

2) Elektrische Sicherheit

- Der Anschlussstecker des Elektrowerkzeuges muss in die Steckdose passen. Der Stecker darf in keiner Weise verändert werden. Verwenden Sie keine Adapterstecker gemeinsam mit schutzgeerdeten Elektrowerkzeugen.** Unveränderte Stecker und passende Steckdosen verringern das Risiko eines elektrischen Schlages.
- Vermeiden Sie Körperkontakt mit geerdeten Oberflächen wie von Rohren, Heizungen, Herden und Kühlschränken.** Es besteht ein erhöhtes Risiko durch elektrischen Schlag, wenn Ihr Körper geerdet ist.
- Halten Sie Elektrowerkzeuge von Regen oder Nässe fern.** Das Eindringen von Wasser in ein Elektrowerkzeug erhöht das Risiko eines elektrischen Schlages.
- Zweckfremden Sie das Kabel nicht, um das Elektrowerkzeug zu tragen, aufzuhängen oder um den Stecker aus der Steckdose zu ziehen. Halten Sie das Kabel fern von Hitze, Öl, scharfen Kanten oder sich bewegenden Geräteteilen.** Beschädigte

- oder verwickelte Kabel erhöhen das Risiko eines elektrischen Schlages.
- e) **Wenn Sie mit einem Elektrowerkzeug im Freien arbeiten, verwenden Sie nur Verlängerungskabel, die auch für den Außenbereich geeignet sind.** Die Anwendung einer für den Außenbereich geeigneten Verlängerungskabels verringert das Risiko eines elektrischen Schlages.
- f) **Wenn der Betrieb des Elektrowerkzeuges in feuchter Umgebung nicht vermeidbar ist, verwenden Sie einen Fehlerstromschutzschalter.** Der Einsatz eines Fehlerstromschutzschalters vermindert das Risiko eines elektrischen Schlages.
- 3) Sicherheit von Personen**
- a) **Seien Sie aufmerksam, achten Sie darauf, was Sie tun, und gehen Sie mit Vernunft an die Arbeit mit einem Elektrowerkzeug. Benutzen Sie kein Elektrowerkzeug, wenn Sie müde sind oder unter dem Einfluss von Drogen, Alkohol oder Medikamenten stehen.** Ein Moment der Unachtsamkeit beim Gebrauch des Elektrowerkzeuges kann zu ernsthaften Verletzungen führen.
- b) **Tragen Sie persönliche Schutzausrüstung und immer eine Schutzbrille.** Das Tragen persönlicher Schutzausrüstung, wie Staubmaske, rutschfeste Sicherheitsschuhe, Schutzhelm oder Gehörschutz, je nach Art und Einsatz des Elektrowerkzeuges, verringert das Risiko von Verletzungen.
- c) **Vermeiden Sie eine unbeabsichtigte Inbetriebnahme. Vergewissern Sie sich, dass das Elektrowerkzeug ausgeschaltet ist, bevor Sie es an die Stromversorgung und/oder den Akku anschließen, es aufnehmen oder tragen.** Wenn Sie beim Tragen des Elektrowerkzeuges den Finger am Schalter haben oder das Gerät eingeschaltet an die Stromversorgung anschließen, kann dies zu Unfällen führen.
- d) **Entfernen Sie Einstellwerkzeuge oder Schraubenschlüssel, bevor Sie das Elektrowerkzeug einschalten.** Ein Werkzeug oder Schlüssel, der sich in einem drehenden Geräteteil befindet, kann zu Verletzungen führen.
- e) **Vermeiden Sie eine abnormale Körperhaltung. Sorgen Sie für einen sicheren Stand und halten Sie jederzeit das Gleichgewicht.** Dadurch können Sie das Elektrowerkzeug in unerwarteten Situationen besser kontrollieren.
- f) **Tragen Sie geeignete Kleidung. Tragen Sie keine weite Kleidung oder Schmuck. Halten Sie Haare, Kleidung und Handschuhe fern von sich bewegenden Teilen.** Lockere Kleidung, Schmuck oder lange Haare können von sich bewegenden Teilen erfasst werden.
- g) **Wenn Staubabsaug- und -auffangeinrichtungen montiert werden können, vergewissern Sie sich, dass diese angeschlossen sind und richtig verwendet werden.** Verwendung einer Staubabsaugung kann Gefährdungen durch Staub verringern.
- 4) Verwendung und Behandlung des Elektrowerkzeuges**
- a) **Überlasten Sie das Gerät nicht. Verwenden Sie für Ihre Arbeit das dafür bestimmte Elektrowerkzeug.** Mit dem passenden Elektrowerkzeug arbeiten Sie besser und sicherer im angegebenen Leistungsbereich.
- b) **Benutzen Sie kein Elektrowerkzeug, dessen Schalter defekt ist.** Ein Elektrowerkzeug, das sich nicht mehr ein- oder ausschalten lässt, ist gefährlich und muss repariert werden.
- c) **Ziehen Sie den Stecker aus der Steckdose und/oder entfernen Sie den Akku, bevor Sie Geräteeinstellungen vornehmen, Zubehörteile wechseln oder das Gerät weglegen.** Diese Vorsichtsmaßnahme verhindert den unbeabsichtigten Start des Elektrowerkzeuges.
- d) **Bewahren Sie unbenutzte Elektrowerkzeuge außerhalb der Reichweite von Kindern auf. Lassen Sie Personen das Gerät nicht benutzen, die mit diesem nicht vertraut sind oder diese Anweisungen nicht gelesen haben.** Elektrowerkzeuge sind gefährlich, wenn sie von unerfahrenen Personen benutzt werden.
- e) **Pflegen Sie Elektrowerkzeuge mit Sorgfalt. Kontrollieren Sie, ob bewegliche Teile einwandfrei funktionieren und nicht klemmen, ob Teile gebrochen oder so beschädigt sind, dass die Funktion des Elektrowerkzeuges beeinträchtigt ist. Lassen Sie beschädigte Teile vor dem Einsatz des Gerätes reparieren.** Viele Unfälle haben ihre Ursache in schlecht gewarteten Elektrowerkzeugen.
- f) **Halten Sie Schneidwerkzeuge scharf und sauber.** Sorgfältig gepflegte Schneidwerkzeuge mit scharfen Schneidkanten verkleben sich weniger und sind leichter zu führen.
- g) **Verwenden Sie Elektrowerkzeug, Zubehör, Einsatzwerkzeuge usw. entsprechend diesen Anweisungen. Berücksichtigen Sie dabei die Arbeitsbedingungen und die auszuführende Tätigkeit.** Der Gebrauch von Elektrowerkzeugen für andere als die vorgesehenen Anwendungen kann zu gefährlichen Situationen führen.
- 5) Verwendung und Behandlung des Akkuwerkzeuges**
- a) **Laden Sie die Akkus nur in Ladegeräten auf, die vom Hersteller empfohlen werden.** Für ein Ladegerät, das für eine bestimmte Art von Akkus geeignet ist, besteht Brandgefahr, wenn es mit anderen Akkus verwendet wird.
- b) **Verwenden Sie nur die dafür vorgesehenen Akkus in den Elektrowerkzeugen.** Der Gebrauch von anderen Akkus kann zu Verletzungen und Brandgefahr führen.
- c) **Halten Sie den nicht benutzten Akku fern von Büroklammern, Münzen, Schlüsseln, Nägeln, Schrauben oder anderen kleinen Metallgegenständen, die eine Überbrückung der Kontakte verursachen könnten.** Ein Kurzschluss zwischen den Akkukontakten kann Verbrennungen oder Feuer zur Folge haben.

- d) Bei falscher Anwendung kann Flüssigkeit aus dem Akku austreten. Vermeiden Sie den Kontakt damit. Bei zufälligem Kontakt mit Wasser abspülen. Wenn die Flüssigkeit in die Augen kommt, nehmen Sie zusätzlich ärztliche Hilfe in Anspruch. Austretende Akkuflüssigkeit kann zu Hautreizungen oder Verbrennungen führen.
- e) Warten Sie niemals beschädigte Akkus. Sämtliche Wartung von Akkus sollte nur durch den Hersteller oder bevollmächtigte Kundendienststellen erfolgen.
- 6) Service
- a) Lassen Sie Ihr Elektrowerkzeug nur von qualifiziertem Fachpersonal und nur mit Original-Ersatzteilen reparieren. Damit wird sichergestellt, dass die Sicherheit des Elektrowerkzeuges erhalten bleibt.

GERÄTESPEZIFISCHE SICHERHEITSHINWEISE

Sicherheitshinweise für Heckenscheren

Halten Sie alle Körperteile vom Schneidmesser fern. Versuchen Sie nicht, bei laufendem Messer Schnittgut zu entfernen oder zu schneidendes Material festzuhalten. Entfernen Sie eingeklemmtes Schnittgut nur bei ausgeschaltetem Gerät und entnommenem Akku. Ein Moment der Unachtsamkeit bei Benutzung der Heckenschere kann zu schweren Verletzungen führen.

Tragen Sie die Heckenschere am Griff bei stillstehendem Messer. Bei Transport oder Aufbewahrung der Heckenschere stets die Schutzabdeckung aufziehen. Sorgfältiger Umgang mit dem Gerät verringert die Verletzungsgefahr durch das Messer.

Halten Sie das Elektrowerkzeug an den isolierten Griffflächen, da das Schneidmesser in Berührung mit versteckten Leitungen kommen kann. Kontakt des Schneidmessers mit einer spannungsführenden Leitung kann metallene Geräteteile unter Spannung setzen und zu einem elektrischen Schlag führen.

WEITERE SICHERHEITSHINWEISE

Vor der Arbeit durchsuchen Sie die Hecke nach verborgenen Objekten, z.B. Drahtzäunen etc.

Halten Sie beim Arbeiten das Gerät mit beiden Händen und mit Abstand vom eigenen Körper gut fest.

Sicherheitshinweise für Hochentaster

- **Halten Sie bei laufender Säge alle Körperteile von der Sägekette fern. Vergewissern Sie sich vor dem Starten der Säge, dass die Sägekette nichts berührt.** Beim Arbeiten mit einer Kettensäge kann ein Moment der Unachtsamkeit dazu führen, dass Bekleidung oder Körperteile von der Sägekette erfasst werden.
- **Halten Sie die Kettensäge immer mit Ihrer rechten Hand am hinteren Griff und Ihrer linken Hand am vorderen Griff.** Das Festhalten der Kettensäge in umgekehrter Arbeitshaltung erhöht das Risiko von Verletzungen und darf nicht angewendet werden.
- **Das Elektrowerkzeug darf nur an den isolierten Griffflächen gehalten werden, weil die Sägekette verdeckte Leitungen berühren kann.** Sägeketten, die einen spannungsführenden Draht berühren, machen metallene Teile des Elektrowerkzeugs spannungsführend und könnten dem Bediener einen elektrischen Schlag versetzen.
- **Tragen Sie Schutzbrille- und Gehörschutz. Weitere Schutzausrüstung für Kopf, Hände, Beine und Füße wird empfohlen.** Passende Schutzkleidung mindert die Verletzungsgefahr durch umherfliegendes Spannmateri- al und zufälliges Berühren der Sägekette.
- **Arbeiten Sie mit der Kettensäge nicht auf einem Baum.** Bei Betrieb einer Kettensäge auf einem Baum besteht Verletzungsgefahr.
- **Achten Sie immer auf festen Stand und benutzen Sie die Kettensäge nur, wenn Sie auf festem, sicherem und ebenem Grund stehen.** Rutschiger Untergrund oder instabile Standflächen wie auf einer Leiter können zum Verlust des Gleichgewichts oder zum Verlust der Kontrolle über die Kettensäge führen.
- **Rechnen Sie beim Schneiden eines unter Spannung stehenden Astes damit, dass dieser zurückschlagert.** Dieses gilt auch bei zurückschlagenden Ästen, wenn diese zu Boden gefallen sind. Wenn die Spannung in den Holzfasern freikommt, kann der gespannte Ast die Bedienperson treffen und/oder die Kettensäge der Kontrolle entreißen.
- **Seien Sie besonders vorsichtig beim Schneiden von Unterholz und jungen Bäumen.** Das dünne Material kann sich in der Sägekette verfangen und auf Sie schlagen oder Sie aus dem Gleichgewicht bringen.
- **Tragen Sie die Kettensäge am vorderen Griff im ausgeschalteten Zustand, die Sägekette von Ihrem Körper abgewandt. Bei Transport oder Aufbewahrung der Kettensäge stets die Schutzabdeckung aufziehen.** Sorgfältiger Umgang mit der Kettensäge verringert die Wahrscheinlichkeit einer versehentlichen Berührung mit der laufenden Sägekette.
- **Befolgen Sie Anweisungen für die Schmierung, die Kettenspannung und das Wechseln von Zubehör.** Eine unsachgemäß gespannte oder geschmierte Kette kann entweder reißen oder das Rückschlagrisiko erhöhen.
- **Halten Sie Griffe trocken, sauber und frei von Öl und Fett.** Fettige, ölige Griffe sind rutschig und führen zum Verlust der Kontrolle.
- **Nur Holz sägen. Die Kettensäge nicht für Arbeiten verwenden, für die sie nicht bestimmt ist – Beispiel: Verwenden Sie die Kettensäge nicht zum Sägen von Metall, Plastik, Mauerwerk oder Baumaterialien, die nicht aus Holz sind.** Die Verwendung der Kettensäge für nicht bestimmungsgemäße Arbeiten kann zu gefährlichen Situationen führen.
- Das Gerät ist beim Berühren von Hochspannungsleitungen nicht gegen Stromschläge geschützt. Halten Sie einen Mindestabstand von 10 m zu stromführenden Leitungen ein. Es besteht Lebensgefahr durch Stromschlag!

Ursachen und Vermeidung eines Rückschlags:

Rückschlag kann auftreten, wenn die Spitze der Führungsschiene einen Gegenstand berührt oder wenn das Holz sich biegt und die Sägekette im Schnitt festklemmt.

Eine Berührung mit der Schienenspitze kann in manchen Fällen zu einer unerwarteten nach hinten gerichteten Reaktion führen, bei der die Führungsschiene nach oben und in Richtung des Bedieners geschlagen wird.

Das Verklemmen der Sägekette an der Oberkante der Führungsschiene kann die Schiene rasch in Bedienerichtung zurückstoßen.

Jeder dieser Reaktionen kann dazu führen, dass Sie die Kontrolle über die Säge verlieren und sich möglicherweise schwer verletzen.

Verlassen Sie sich nicht ausschließlich auf die in der Kettensäge eingebauten Sicherheitseinrichtungen. Als Benutzer einer Kettensäge sollten Sie verschiedene Maßnahmen ergreifen, um unfall- und verletzungsfrei arbeiten zu können.

Ein Rückschlag ist die Folge eines falschen oder fehlerhaften Gebrauchs des Elektrowerkzeugs. Er kann durch geeignete Vorsichtsmaßnahmen, wie nachfolgend beschrieben, verhindert werden:

- **Halten Sie die Säge mit beiden Händen fest, wobei Daumen und Finger die Griffe der Kettensäge umschließen. Bringen Sie Ihren Körper und die Arme in eine Stellung, in der Sie den Rückschlagkräften standhalten können.** Wenn geeignete Maßnahmen getroffen werden, kann der Bediener die Rückschlagkräfte beherrschen. Niemals die Kettensäge loslassen.
- **Vermeiden Sie eine abnormale Körperhaltung und sägen Sie nicht über Schulterhöhe.** Dadurch wird ein unbeabsichtigtes Berühren mit der Schienenspitze vermieden und eine bessere Kontrolle der Kettensäge in unerwarteten Situationen ermöglicht.
- **Verwenden Sie stets vom Hersteller vorgeschriebene Ersatzschienen und Sägeketten.** Falsche Ersatzschienen und Sägeketten können zum Reißen der Kette und/oder zu Rückschlag führen.
- **Halten Sie sich an die Anweisungen des Herstellers für das Schärfen und die Wartung der Sägekette.** Zu niedrige Tiefenbegrenzer erhöhen die Neigung zum Rückschlag.

Weitere Sicherheits- und Arbeitshinweise

Stellen Sie sicher, dass alle Schutzabdeckungen, Griffe und Krallenanschlag ordnungsgemäß befestigt und in gutem Zustand sind.

Kontrollieren Sie den Hochtaster vor jedem Gebrauch auf verschlissene, beschädigte (z. B. Risse im Sägeblatt), lose oder deformierte Teile. Damit wird sichergestellt, dass die Sicherheit des Gerätes erhalten bleibt.

Personen, die die Kettensäge benutzen, sollten bei guter Gesundheit sein. Die Kettensäge ist ein schweres Gerät, deshalb sollte der Benutzer körperlich fit sein.

Der Benutzer sollte aufmerksam sein, gutes Sehvermögen, Beweglichkeit, Balance und Handfertigkeit besitzen. Wenn irgendwelche Zweifel bestehen, benutzen Sie die Kettensäge nicht.

Fangen Sie nicht an die Maschine zu benutzen, bevor Sie über einen sauberen Arbeitsplatz, sicheren Stand und einen Rückzugsweg weg von dem fallenden Baum verfügen. Nehmen Sie sich vor Abgasen, Schmieröldunst und Sägespänen in Acht. Tragen Sie, wenn nötig, eine Maske oder Atemgerät.

Sägen Sie keine Rebstöcke und/oder kurzes Buschwerk (weniger als 75 mm Durchmesser).

Halten Sie die Kettensäge bei der Benutzung der Kettensäge immer mit beiden Händen fest wobei Daumen und Finger die Griffe der Kettensäge umschließen. Die rechte Hand muss an dem hinteren Griff sein und die linke Hand an dem vorderen Griff. Achten Sie vor dem Starten der Kettensäge darauf, dass keine Gegenstände die Sägekette berühren.

Achten Sie auf herunterfallende Äste und stolpern Sie nicht. Auf dem Boden auftreffende Äste können hochschnellen und Verletzungen verursachen.

Verändern Sie Ihre Maschine nicht auf irgendeine Weise, und verwenden Sie sie nicht, um Anbauteile oder Geräte die nicht vom Hersteller Ihrer Kettensäge empfohlen sind anzutreiben.

Ein Verbandskasten mit Verbandsmaterial für große Wunden und einem Mittel, um Hilfe zu rufen (z.B. Pfeife) sollten bei dem Benutzer sein. Ein größerer, umfangreicher Verbandskasten sollte in der Nähe ein.

Eine falsch gespannte Kette kann von der Führungsschiene springen und zu schweren Verletzungen oder zum Tod führen. Die Länge der Kette ist von der Temperatur abhängig. Überprüfen Sie die Kettenspannung regelmäßig.

Die Bedienungsanleitung enthält wichtige Hinweise, wie Sie mit dem Hochtaster sicher und fachgerecht arbeiten und Gefährdungen vermeiden können. Sollte es trotzdem zu einer Blockade zwischen dem Schnittgut und der Sägekette kommen dann schalten Sie diese umgehend aus. Warten Sie bis die Sägekette zum Stillstand gekommen ist. Ziehen sie den Akkumulator und ziehen schnittfeste Handschuhe an um die Blockade zu entfernen. Falls die Führungsschienen (Schwert) entfernt werden muss folgen Sie den Anweisungen wie im Kapitel I (Montage) beschrieben. Nach Beseitigung der Blockade und erneuter Montage muss ein Probelauf durchgeführt werden. Wenn hierbei Vibrationen oder mechanische Geräusche festgestellt werden, stellen Sie die Arbeit ein und wenden sich an einer autorisierten Servicestelle. Sollte diese Gefährdung öfters vorkommen, empfehlen wir eine Schulung.

Sie sollten sich mit Ihrer neuen Kettensäge vertraut machen, indem Sie einfache Schnitte in sicher abgestütztem Holz machen. Machen Sie das immer dann, wenn Sie die Kettensäge längere Zeit nicht benutzt haben. Damit die Gefahr durch bewegende Teile verringert wird, stoppen Sie immer den Motor, entfernen den Akku und stellen sicher, dass alle sich bewegenden Teile gestoppt haben, bevor Sie:

- die Kettensäge reinigen oder eine Blockierung entfernen
- die Kettensäge unbeaufsichtigt lassen
- Anbauteile montieren oder entfernen.
- die Maschine prüfen, warten oder daran arbeiten

Die Größe des Arbeitsbereichs hängt von der durchgeführten Aufgabe, der Größe des Baums oder des Arbeitsstücks ab. Der Benutzer muss aufmerksam sein und alles unter Kontrolle haben, was an seinem Arbeitsplatz passiert.

Sägen Sie nicht mit Ihrem Körper in einer Linie mit Führungsschiene und Kette. Wenn Sie einen Rückschlag erleben, verringert das die Chance, dass die Kette Ihren Kopf oder Körper trifft.

Machen Sie keine Hin- und Her-Bewegungen beim Sägen, lassen Sie die Kette die Arbeit machen. Halten Sie die Kette scharf und versuchen Sie nicht die Kette durch den Schnitt zu drücken.

Am Ende des Schnitts keinen Druck auf die Säge ausüben. Seien Sie bereit die Säge zu entlasten, wenn sie das Holz durchsägt hat. Nichtbeachtung kann zu schweren Verletzungen führen.

Stoppen Sie die Säge nicht während des Sägevorgangs.

Lassen Sie die Säge laufen, bis sie den Sägeschnitt beendet hat. Ein-/Ausschalter im handgeführten Betrieb nicht festklemmen.

Vor allen Arbeiten am Gerät den Wechselakku herausnehmen.

WARNUNG! Um die durch einen Kurzschluss verursachte Gefahr eines Brandes, von Verletzungen oder Produktbeschädigungen zu vermeiden, tauchen Sie das Werkzeug, den Wechselakku oder das Ladegerät nicht in Flüssigkeiten ein und sorgen Sie dafür, dass keine Flüssigkeiten in die Geräte und Akkus eindringen. Korrodierende oder leitfähige Flüssigkeiten, wie Salzwasser, bestimmte Chemikalien und Bleichmittel oder Produkte, die Bleichmittel enthalten, können einen Kurzschluss verursachen.

Wechselakkus und Ladegeräte nicht öffnen und nur in trockenen Räumen lagern. Vor Nässe schützen.

Überprüfen sie vor der Inbetriebnahme des Hochtasters folgende Punkte:

- Richtiger Sitz des Schultergurtes und prüfen des Schnelllösemechanismus
- Beschädigungen am Gerät wie z.B. Risse an der Führungsschiene
- Korrekter Sitz der Führungsschiene
- Einbau-/ Laufrichtung, sowie einwandfreie (scharfe) Sägekette
- Spannung der Sägekette (bei einer neuen Kette mehrmals prüfen und nachjustieren)
- Funktion der Kettenschmierung

Prüfen der automatischen Kettenschmierung
Überprüfen Sie regelmäßig die Funktion der automatischen Kettenschmierung, um einer Überhitzung und damit verbundenen Beschädigung von Schwert und Sägekette vorzubeugen. Richten Sie dazu die Schwertschneidspitze gegen eine glatte Oberfläche (Brett, Anschnitt eines Baumes) und lassen Sie die Kettensäge laufen. Wenn sich während dieses Vorgangs eine zunehmende Ölspur zeigt, arbeitet die automatische Kettenschmierung einwandfrei.

WARNUNG! Verletzungsgefahr!

Wenn der Schultergurt im Notfall nicht rechtzeitig gelöst wird, kann es zu schweren Verletzungen kommen.

⚠️ WARNUNG

Beachten Sie Ihre Arbeitsposition, um ein sicheres Arbeiten zu gewährleisten. Verwenden Sie den Hochtaster nicht von einer Leiter oder aus einer anderen unsicheren Position. Sorgen Sie für einen festen Stand und verwenden Sie entsprechende Schutzkleidung. Lassen Sie sich nicht zu unüberlegten Schnitten verleiten. Dies kann Sie selbst und andere gefährden.

Sägen von gespanntem Holz

Gespanntes Holz ist ein Stamm, Ast, verwurzelter Stumpf oder Schößling, der von anderem Holz unter Spannung gebogen wird und zurückschnellt, wenn das andere Holz geschnitten oder entfernt wird.

Bei einem gefällten Baum ist es sehr wahrscheinlich, dass ein verwurzelter Stumpf wieder in seine aufrechte Stellung zurückschnellt, wenn der Stamm beim Ablängen vom Stumpf getrennt wird. Auf gespanntes Holz achten, da dies sehr gefährlich ist.

⚠️ WARNUNG

Gespanntes Holz ist gefährlich und kann den Arbeiter treffen und zum Verlust der Kontrolle über die Kettensäge führen. Das kann zu schweren oder tödlichen Verletzungen des Arbeiters führen. Das sollte von geschulten Benutzern durchgeführt werden.

In einigen Regionen können Vorschriften die Benutzung dieser Maschine einschränken. Lassen Sie sich von Ihrer örtlichen Behörde beraten.

Erlauben Sie niemals Kindern oder Personen, die mit diesen Anweisungen nicht vertraut sind, diese Maschine zu benutzen. Die lokale Gesetzgebung regelt das Mindestalter des Benutzers.

Stellen Sie sicher, dass alle Bedienelemente und Sicherheitsvorrichtung ordnungsgemäß funktionieren. Benutzen Sie die Maschine nicht, wenn des „Aus“ Schalter den Motor nicht stoppt.

Tragen Sie keine weite Kleidung, kurze Hosen oder jeglichen Schmuck.

Binden Sie lange Haare zurück, so dass diese sich über Schulterhöhe befinden um zu verhindern, dass sie sich in beweglichen Teilen verfangen.

Achten Sie auf geschleuderte oder fallende Objekte. Halten Sie unbeteiligte Personen (insbesondere Kinder und Tiere) mindestens 15m vom Arbeitsbereich fern.

Nicht bei schlechter Beleuchtung verwenden. Der Benutzer braucht einen ungehinderten Blick auf den Arbeitsbereich, um mögliche Gefahren zu erkennen.

Das Tragen von Gehörschutz verringert Ihre Fähigkeit Warnungen zu hören (Warnungen oder Zurufe). Der Be-

nutzer muss dem Geschehen, was im Arbeitsbereich vor sich geht ganz besondere Beachtung schenken.

Der Betrieb ähnlicher Werkzeuge in der Umgebung erhöht das Risiko von Gehörschäden und die Wahrscheinlichkeit, dass andere Personen Ihren Arbeitsbereich betreten.

Halten Sie immer das Gleichgewicht. Nehmen Sie keine abnormale Körperhaltung ein.

Überstrecken kann zu einem Verlust des Gleichgewichts führen und die Gefahr eines Rückschlags erhöhen.

Halten Sie alle Körperteile von den sich bewegenden Teilen fern.

Untersuchen Sie die Maschine vor der Benutzung. Überprüfen Sie für den ordnungsgemäßen Betrieb alle Bedienelemente, einschließlich der Kettenbremse. Überprüfen Sie auf lockere Befestigungselemente, stellen Sie sicher, dass alle Schutzvorrichtungen und Griffe ordnungsgemäß und sicher befestigt sind. Ersetzen Sie vor der Benutzung irgendwelche beschädigten Teile.

Verändern Sie die Maschine nicht auf irgendeine Weise oder verwenden Teile oder Zubehör die nicht vom Hersteller empfohlen sind.

⚠️ WARNUNG

Wenn die Maschine fallen gelassen wurde oder einen schweren Schlag erlitt oder ungewöhnlich vibriert, stoppen sie die Maschine sofort und überprüfen sie auf Schäden oder identifizieren Sie die Ursache der Vibration. Jeder Schaden muß durch eine Kundendienststelle ordnungsgemäß repariert oder ausgetauscht werden.

Restgefahren

Selbst bei ordnungsgemäßem Gebrauch des Produkts lassen sich Restgefahren nicht vollständig ausschließen. Bei der Verwendung können folgende Risiken auftreten, weshalb der Bediener Folgendes beachten sollte:

- Durch Vibrationen verursachte Verletzungen. Benutzen Sie immer das richtige Werkzeug für die Aufgabe, benutzen Sie die vorgesehenen Griffe und schränken die Arbeitszeit und Exposition ein.
- Lärm kann zu Gehörschäden führen. Tragen Sie einen Gehörschutz und schränken Sie die Belastung ein.
- Verletzungen durch Kontakt mit freiliegenden Sägezähnen der Sägekette.
- Verletzung durch weggeschleuderte Werkstücke (Holzspäne, Splitter)
- Verletzung durch Einatmen von Staub und Teilchen.
- Verletzung durch Hautkontakt mit Schmierstoff/Öl.
- Teile die von der Sägekette wegfiegen (Schnittgefahr/ Injektionsgefahr).
- Unvorhergesehene, abrupte Bewegungen oder Rückschlag der Führungsschiene (Schnittgefahr).

Risikoverringerung

- Vibrationen von in der Hand gehaltenen Werkzeugen können bei einigen Personen zu einem Zustand, der Raynaud-Syndrom genannt wird, führen. Symptome sind u.a. Kribbeln, Taubheitsgefühl und episodische Weißfärbung der Finger und treten normalerweise bei Kälte auf. Man geht davon aus, dass ererbte Faktoren, Kälte und Feuchtigkeit, Essgewohnheiten, Rauchen und Arbeitsweise zur Entwicklung dieser Symptome beitragen. Der Anwender kann Maßnahmen ergreifen, um die Auswirkungen der Vibrationen möglicherweise zu verringern:
- Halten Sie den Körper bei Kälte warm. Tragen Sie beim Betrieb des Geräts Handschuhe, um Hände und Handgelenke warm zu halten.
- Betätigen Sie sich nach jedem Einsatz körperlich, um den Blutkreislauf zu steigern.
- Machen Sie regelmäßig Pausen. Beschränken Sie die Beanspruchung pro Tag.
- Schutzhandschuhe die von professionellen Kettensägenhändlern erhältlich sind, sind speziell zur Benutzung mit Kettensägen entwickelt und bieten Schutz, sicheren Griff und reduzieren auch den Effekt des vibrierenden Griffs. Diese Handschuhe sollten EN 381-7 erfüllen und CE gekennzeichnet sein.

Sollten bei Ihnen Symptome dieses Zustands auftreten, stellen Sie unverzüglich den Betrieb ein und suchen Sie in Hinsicht auf die Symptome einen Arzt auf.

⚠️ WARNUNG

Verletzungen können durch lange Benutzung eines Werkzeugs entstehen oder verschlimmert werden. Machen Sie regelmäßig Pause, wenn Sie ein Werkzeug für lange Zeit benutzen.

⚠️ WARNUNG

- Verletzungsgefahr durch laufende Sägekette.
- Hände fernhalten.
- Niemals die Maschine mit beschädigter Abdeckung oder Schutzeinrichtung bzw. ohne Abdeckung oder Schutzeinrichtungen verwenden.
- Vor allen Einstell-, Reinigungs- und Wartungsarbeiten am Gerät den Stecker herausnehmen. Warten Sie, bis alle rotierenden Teile zum Stillstand gekommen sind und sich das Gerät abgekühlt hat.

Inspezieren Sie vor dem Gebrauch des Gerätes den Arbeitsbereich. Entfernen Sie harte Gegenstände wie Steine, Glasscherben, Draht usw., die bei Gebrauch des Geräts weg geschleudert werden, abprallen oder auf andere Weise Verletzungen und Schäden verursachen können.

Benutzen Sie dieses Gerät niemals, wenn die korrekte Ausrüstung nicht angebracht ist.

Das Gerät darf nicht benutzt werden falls es beschädigt ist oder die Sicherheitseinrichtungen defekt sind. Tauschen Sie abgenutzte und beschädigte Teile aus.

Überprüfen Sie vor jeder Inbetriebnahme sämtliche Schraub- und Steckverbindungen sowie Schutzeinrichtungen auf Festigkeit und richtigen Sitz und ob alle beweglichen Teile leichtgängig sind.

Es ist strengstens untersagt, die an der Maschine befindlichen Schutzeinrichtungen zu demontieren, abzuändern oder Zweck zu entfremden oder fremde Schutzeinrichtungen anzubringen.

Sollte das Gerät unnormal zu vibrieren beginnen, schalten Sie den Motor ab, und suchen Sie sofort nach der Ursache. Vibrationen sind generell eine Warnung vor einer Betriebsstörung.

Schalten Sie bei Blockierung das Gerät sofort aus und entfernen dann den Gegenstand.

Lagern Sie das Gerät trocken und frostgeschützt.

Bewahren Sie unbenutzte Elektrowerkzeuge außerhalb der Reichweite von Kindern auf. Lassen Sie keine Personen das Elektrowerkzeug benutzen, die mit diesem nicht vertraut sind oder diese Anweisungen nicht gelesen haben.

SYMBOLE



Warnung/Achtung!



Bitte lesen Sie die Betriebsanleitung vor Inbetriebnahme sorgfältig durch.



Schutzbrille tragen!



Schutzhelm tragen!



Gehörschutz tragen!



Sicherheitsschuhe mit Schnitenschutz, griffiger Sohle und Stahlkappe tragen!



Schnittlänge
480 mm



Schnittlänge
200 mm



Wenn die Anschlussleitung einmal durch die Maschine beschädigt oder durchtrennt werden sollte, sofort den Stecker aus der Steckdose ziehen!



Verletzungsgefahr!
Umlaufendes Werkzeug! Werkzeug läuft nach!



CE Konformitätszeichen



Schalleistungspegel



Hinweis



Schadhafte und/oder zu entsorgende elektrische oder elektronische Geräte müssen an den dafür vorgesehenen Recycling-Stellen abgegeben werden.



Die Maschine ist doppelt isoliert.



Schutzhandschuhe tragen!



Setzen Sie das Gerät nicht dem Regen aus und benutzen Sie es nicht in nasser oder feuchter Umgebung.

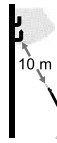

Halten Sie Abstand von Hochspannungsleitungen. Es besteht Lebensgefahr durch Stromschlag!

BESTIMMUNGSGEMÄSSE VERWENDUNG

Nehmen Sie einen festen Stand ein, um das Gleichgewicht während des Betriebs zu halten, und verwenden Sie unbedingt den mitgelieferten Tragegurt.

Hochtaster

- Die Kettensäge mit Teleskopstiel ist für Entastungsarbeiten an Bäumen bis zu einem maximalen Astdurchmesser von 12 cm vorgesehen. Sie ist nicht geeignet für umfangreiche Sägearbeiten und Baumfällungen sowie zum Sägen von anderen Materialien als Holz.

⚠️ WARNUNG

Die Sicherheitsregeln müssen befolgt werden, wenn diese Kettensäge benutzt wird. Lesen Sie für Ihre eigene Sicherheit und die von Außenstehenden diese Anweisungen, bevor Sie die Kettensäge benutzen. Sie sollten einen professionell organisierten Sicherheitskurs über die Benutzung, Präventionsmaßnahmen, Erste Hilfe und Wartung der Kettensäge besuchen. Bitte bewahren Sie die Anweisungen zum späteren Nachschlagen auf.

⚠️ WARNUNG

Kettensägen sind potenziell gefährliche Werkzeuge. Unfälle mit Kettensägen führen oft zum Verlust von Gliedmaßen oder zum Tode. Es ist nicht nur die Kettensäge, die gefährlich ist. Fallende Äste, umfallende Bäume, rollende Baumstämme können töten. Krankes oder verfaultes Holz stellt eine weitere Gefahr dar. Sie sollten Ihre Fähigkeiten, die Aufgabe sicher zu bewältigen, abschätzen. Wenn Sie irgendwelche Bedenken haben, überlassen Sie die Arbeit einem professionellen Baumpfleger.

Halten sie den Hochtaster in einem guten Betriebszustand, nicht ordnungsgemäße Wartung, die Verwendung von nicht konformen Ersatzteilen, oder Entfernung oder Modifikation von Sicherheitseinrichtungen können zu schweren Sach- oder Personenschäden führen.

Heckenschere

Diese Heckenschere ist nur zum Schneiden von Sträuchern, Büschen, Zierpflanzen und Hecken bestimmt. Die zu schneidende maximale Aststärke darf 19 mm nicht übersteigen. Die Benutzung der Heckenschere ist für den privaten Gartenbereich bestimmt. Der Benutzer der Heckenschere hat

Es dürfen keine Änderungen an dem Gerät vorgenommen werden. Die Sicherheit kann dadurch gefährdet werden.

Dieses Gerät darf nur wie angegeben bestimmungsgemäß verwendet werden. Bei Nichtbeachtung der Bestimmungen, aus den allgemein gültigen Vorschriften sowie den Bestimmungen aus dieser Anleitung, kann der Hersteller für Schäden nicht verantwortlich gemacht werden.

Bitte beachten Sie, dass unsere Geräte bestimmungsgemäß nicht für den gewerblichen, handwerklichen oder industriellen Einsatz konstruiert wurden. Wir übernehmen keine Gewährleistung, wenn das Gerät in Gewerbe-, Handwerks- oder Industriebetrieben sowie bei gleichzusetzenden Tätigkeiten eingesetzt wird.

für eine ausreichende Schutzausrüstung während des Gebrauches entsprechend der Bedienungsanleitung und den an der Maschine angebrachten Warnpiktogramme zu sorgen. Vor jedem Gebrauch bzw. während des Gebrauches der Heckenschere ist diese auf eventuelle elektrischen oder mechanischen Beschädigungen zu prüfen.

Falls ein Schaden an der Maschine festgestellt wird, ist die Arbeit einzustellen und eine Fachwerkstatt ist zu kontaktieren.

⚠️ WARNUNG**Verletzungsgefahr**

Die Heckenschere darf nicht zum Schneiden von Rasen, harten Zweigen und Holz oder zum Zerkleinern von Kompostmaterial verwendet werden.

Restgefahren

Auch bei sachgemäßer Verwendung des Werkzeugs bleibt immer ein gewisses Restrisiko, das nicht ausgeschlossen werden kann. Aus der Art und Konstruktion des Werkzeugs können die folgenden potentiellen Gefährdungen abgeleitet werden:

- Kontakt mit dem ungeschützten Scherblatt (Schnittverletzungen)
- Hineingreifen in die laufende Heckenschere (Schnittverletzung)
- Unvorhergesehene, plötzliche Bewegung des Schneidgutes
- Wegschleudern von fehlerhaften Scherzähnen
- Wegschleudern von Teilen des Schneidgutes
- Schädigung des Gehöres, wenn kein vorgeschriebener Gehörschutz getragen wird
- Einatmen von Schnittgutpartikel

HINWEIS

Während der ersten 6-8 Stunden Maschineneinsatz, den Motor nicht mit der Höchstdrehzahl benutzen.

WARTUNG

⚠ GEFAHR

Vor allen Einstell-, Reinigungs- und Wartungsarbeiten an der Maschine den Wechselakku herausnehmen. Warten Sie, bis alle rotierenden Teile zum Stillstand gekommen sind und sich das Gerät abgekühlt hat.

Maschine, insbesondere Lüftungsschlitze, stets sauber halten. Gerätekörper niemals mit Wasser abspritzen! Die Maschine und deren Komponenten nicht mit Lösemittel, entzündlichen oder giftigen Flüssigkeiten reinigen. Zum Reinigen nur ein feuchtes Tuch benutzen.

Nur Originalzubehör und Originalersatzteile verwenden. Durch den Gebrauch anderer Ersatzteile können Unfälle für den Benutzer entstehen. Für hieraus resultierende Schäden haftet der Hersteller nicht.

Falls Sie Zubehör oder Ersatzteile benötigen, wenden Sie sich bitte an unseren Service.

Bei der Ersatzteilbestellung sollten folgende Angaben

gemacht werden:

- Typ des Geräts
- Artikelnummer des Gerätes

Nur ein regelmäßig gewartetes und gut gepflegtes Gerät kann ein zufriedenstellendes Hilfsmittel sein. Wartungs- und Pflegemängel können zu unvorhersehbaren Unfällen und Verletzungen führen.

Reparaturen und Arbeiten, die nicht in dieser Anleitung beschrieben wurden, nur von qualifiziertem Fachpersonal durchführen lassen.

Das Schärfen der Kette ist eine anspruchsvolle Aufgabe. Deshalb empfiehlt der Hersteller, dass eine abgenutzte oder stumpfe Kette durch eine neue Kette ersetzt wird, erhältlich bei Ihrer Kundendienststelle. Die Teilenummer ist in der Tabelle der Produktspezifikation in dieser Bedienungsanleitung aufgeführt.

Befolgen Sie die Anweisungen zur Schmierung der Kette und Kettenspannung und -einstellung.

In Abständen von 50 Stunden anhand der vorhandenen Schmiernippel schmieren.

Verwenden Sie zur Schmierung Ihres Geräts ein Schmierfett auf Lithiumbasis für hohe Temperaturen und Druckwerte.

Reinigen Sie die Maschine nach jeder Benutzung mit einem weichen, trockenen Lappen.

Entfernen Sie alle Späne, Schmutz und Ablagerungen in der Akkuaufnahme.

Überprüfen Sie Bolzen, Muttern und Schrauben immer wieder ob alles fest angezogen ist, so dass das Produkt in einem sicheren Zustand ist. Jedes beschädigte Teil muss durch den autorisierten Kundendienst ordnungsgemäß repariert oder ausgetauscht werden. Ist das Gerät oder das Netzkabel vom Batterieladegerät beschädigt, sofort den Netzstecker bzw. Akku ziehen. Reparaturen dürfen nur von einem autorisierten Fachbetrieb durchgeführt werden. Durch unsachgemäße Reparaturen können erhebliche Gefahren für den Benutzer entstehen.

Ersetzen der Führungsschiene und der Sägekette**⚠ Warnung! Vor Überprüfung und Einstellarbeiten immer den Stecker entfernen.****⚠ WARNUNG**

Tragen Sie Schutzhandschuhe.

Eine stumpfe oder falsch geschärfte Kette kann zu übermäßiger Motordrehzahl beim Sägen und schweren Motorschaden führen.

Wenn eine beschädigte Kette nicht ersetzt oder repariert wird, kann es zu schweren Verletzungen kommen.

Die Sägekette ist scharf. Tragen Sie bei der Wartung der Kette immer Schutzhandschuhe.

Schärfe Sägekette

Vor jedem Einsatz, Sichtkontrolle

Beschädigte Teile

Vor jedem Einsatz

Lose Befestigungsteile

Vor jedem Einsatz

Funktion Kettenbremse

Vor jedem Einsatz Untersuchen und Reinigen

Führungsschiene

Vor jedem Einsatz

Komplette Säge

Nach jedem Einsatz

Ersatzteile

Fadenkopf

78001921

Messer

73040106

Kette

Oregon 91PX033X

Führungsschiene

080SDEA318

Wartungsplan

Tägliche Kontrollen

Schmierung Führungsschiene

Vor jedem Einsatz

Kettenspannung

Vor jedem Einsatz und regelmäßig

Die Kette muss mit einer Führungsschiene von demselben Hersteller, entsprechend den oben genannten Kombinationen, montiert sein.

ENTSORGUNG

Wenn Ihr Gerät eines Tages unbrauchbar wird oder Sie es nicht mehr benötigen, geben Sie das Gerät bitte auf keinen Fall in den Hausmüll, sondern entsorgen Sie es umweltgerecht.

Geben Sie das Gerät bitte in einer Verwertungsstelle ab. Kunststoff- und Metallteile können hier getrennt und der Wiederverwertung zugeführt werden. Auskunft hierzu erhalten Sie auch in Ihrer Gemeinde- oder Stadtverwaltung.

FEHLERSUCHE

Problem	Mögliche Ursachen	Lösungen, Tipps
Motor läuft nicht	Kein Strom	Prüfen Sie, ob am Ende des Verlängerungskabels Strom anliegt.
	Haussicherung oder FI-Schutzschalter hat ausgelöst.	Prüfen Sie das Verlängerungskabel auf Schäden.
	Motor-Überlastungsschutz hat ausgelöst, weil Motor überlastet oder überhitzt.	Lassen Sie die Heckenschere 15–20 Minuten abkühlen.
Mangelnde Leistung, unruhiger Lauf	Messerblatt durch Pflanzenreste oder Fremdkörper (z. B. ein Stück Draht) blockiert.	Kontrollieren Sie das Messerblatt und entfernen Sie ggf. den Fremdkörper.
	Messerblatt stumpf oder defekt	Lassen Sie die Heckenschere in einer Fachwerkstatt prüfen.

Wenn Sie das Problem nicht beheben können, wenden Sie sich über die auf der Garantiekarte angegebene Serviceadresse an den Hersteller oder an eine Fachwerkstatt.

CONTENT

	Page
Technical data	27
Safety instructions	28
General power tool safety warnings	29
Specified conditions of use	30
Symbols	34
Specified conditions of use	34
Maintenance	35
Disposal	36
Troubleshooting	37
Warranty	
EC-Declaration of Conformity	
Service	

TECHNICAL DATA	
Multi-funktion garden tool	ITHK 1000
Operating voltage	230-240V
Nominal frequency	50 Hz
Nominal consumption	1000 W
Device length	2,08 - 2,75 m
Sound pressure level L_{pA} Uncertainty K = 3 dB (A)	89 dB (A)
Sound power level L_{WA}	104 dB (A)
Weight without battery (without cutting tool and shoulder strap)	5,1 kg
Vibration details	
Total vibration values (triaxial vector sum) Determined properly ISO 22867, Uncertainty K = 1,5 m/s ²	
Vibration emission value a_h (handle back / front)	3,62 m/s ²
Cordless Pole Hedge trimmer	
Cutting length	480 mm
Cutting width	18 mm
Cordless-Chain saw	
Chain	Oregon 91PX033X
Guide bar type	080SDEA318
Usable cutting length	200 mm/8"
Chain oil tank capacity	120 cm ³

Technical changes reserved.

WARNING: The declared vibration emission level represents the main applications of the tool. However if the tool is used for different applications, with different accessories or poorly maintained, the vibration emission may differ. This may significantly increase the exposure level over the total working period.

The vibration emission level will vary because of the ways in which a power tool can be used and may increase above the level given in this information sheet.

The vibration emission level may be used to compare one tool with another.

It may be used for a preliminary assessment of exposure.

An accurate estimate of the vibratory load should also take into account the times when the tool is shut down or when it is running but not actually in use. This may significantly reduce the vibratory load over the total working period.

Identify additional safety measures to protect the operator from the effects of vibration such as: maintain the tool and the accessories, keep the hands warm, organisation of work patterns.

SAFETY INSTRUCTIONS

This device is not suitable for use by persons (including children) with restricted physical, sensory or mental abilities or insufficient experience and knowledge or persons who are not familiar with the instructions.

You must never be allowed to use the machine.

Read and understand the operating instructions before using the appliance. Familiarise with the control elements and how to use the appliance properly.

Abide by all the safety measures stated in the service manual. Act responsibly toward third parties. The operator is responsible for accidents or risks to third parties.

Keep children and other persons including animals in a safe distance when using the appliance. Minimum safe distance is 15 m.

Do not allow persons unfamiliar with the power tool or these instructions to operate the power tool.

Local regulations may stipulate the minimum age of the user.

WARNING

Wear personal protective equipment.

- Always wear goggles when using the machine.
- Wear ear protectors!
- Wear solid shoes and long trousers.
- Do not wear loose clothing or jewels. Hear, clothing and gloves must be out of reach of moving parts as they could get caught by the rotating parts. Do not use the appliance when barefooted or in open sandals.
- Never replace the non-metallic cutting device (coil head) with a metallic cutting device (coil head).
- Take a firm stance to maintain balance during operation and be sure to use the included carrying strap.
- Position the shoulder strap such that it goes over your shoulder, crossing your chest and back.
- Hook the shoulder strap into the fastening eyelet.
- Adjust the strap length such that the shoulder strap quick-release is at hip height
- The quick release of the shoulder strap regularly and before each use for damage and check correct function. In the event of damage or suspected damage immediately from check authorized specialists and Have it replaced if necessary.
- Pull on the for a quick release function
- red ribbon of the quick release.

Provide adequate lighting or good lighting conditions when working with the machine. Poor lighting/light conditions represent a high safety risk.

Do not use the appliance in bad weather, especially when there is a risk of storm.

Do not use the appliance if you are tired, ill, under influence of drugs, alcohol drinks or medicaments.

Do not overreach. Keep proper footing and balance at all times.

Walk! Never run!

Be careful when going backwards – risk of tripping!

Provide a safe posture, especially on slopes.

Despite the observance of the operating instructions there still may be some hidden residual risks.

When using the machine, pay attention to the working posture and change the working positions. Also take regular breaks.

Avoid using the multifunction device an ambient temperature of less than 10 ° C.

Children should be supervised to ensure that they do not play with the device. Cleaning and maintenance must not be carried out by children.

Allow the engine to cool down for transport and secure the machine from slipping before transporting it with a vehicle. This ensures that oil leakage (pruners), damage or injuries is prevented. The device is always transported with the knife / sword protection attached.

It is recommended to attend a course on the use, maintenance of the device and a first aid course. If you are not going to use the device for a long period of time, you should familiarize yourself with the device before starting.

Check the work area before using the appliance.

Remove any hard objects such as stones, shards of glass, wires, etc. that could be thrown off, knocked back or that could otherwise cause injury or damage during appliance operation.

Never use the appliance when the proper equipment is not fitted.

The appliance must not be used if damaged or safety equipment is defective. Replace any worn-out and damaged parts.

Check all screw and plug-in connections and protective equipment if firm and tightened properly and whether all moving parts are running smooth whenever the appliance is to be put into operation.

The protective equipment on the appliance is strictly prohibited to be disassembled, changed, used in conflict with the designation and it is prohibited to attach any protective equipment of other manufacturers.

If the appliance starts abnormally vibrating, switch the engine off and search for the cause immediately. Generally, vibrations are a warning against operating failure.

When being blocked, turn the appliance immediately off and remove the jammed item.

The appliance must be stored in a dry place and protected from frost.

Store idle power tools out of the reach of children and do not allow persons unfamiliar with the power tool or these instructions to operate the power tool.

⚠ CAUTION

Damage to health arising from vibrations to hand and arms if the device is used for a long time or if the device is not guided and evaluated properly.

Vibration damping systems are no guaranteed protection against white finger disease or carpal tunnel syndrome. Therefore, it is necessary to carefully check the state of your fingers and wrist if you have regularly used the appliance for a long time. If any symptom of the diseases above appears, seek medical advice immediately. To reduce the white finger disease risk, keep your hands warm and take regular breaks during your work.

⚠ CAUTION

**Hearing damage
A longer stay in the immediate vicinity of the running unit may cause hearing damage. Wear ear protectors!**

When working with the device, a certain level of noise cannot be avoided. Noisy work should be scheduled for hours, during which it is allowed by statute or other local regulations. Adhere to any applicable rest times and limit your working time to the necessary minimum time. For your personal protection and the protection of people nearby, suitable hearing protection must be worn.

Please do also consider any local regulations concerning noise protection!

⚠ DANGER!

Warning: This power tool generates an electromagnetic field during operation. Under certain circumstances, this field may affect active or passive medical implants. To reduce the risk of serious or fatal injury, we recommend that individuals with medical implants consult your physician and the manufacturer of the medical implant before operating the machine.

GENERAL POWER TOOL SAFETY WARNINGS

⚠ WARNING Read all safety warnings and all instructions. Failure to follow the warnings and instructions may result in electric shock, fire and/or serious injury.

Save all warnings and instructions for future reference.

The term „power tool“ in the warnings refers to your mains-operated (corded) power tool or battery-operated (cordless) power tool.

1) Work area safety

- a) **Keep work area clean and well lit.** Cluttered or dark areas invite accidents.
- b) **Do not operate power tools in explosive atmospheres, such as in the presence of flammable liquids, gases or dust.** Power tools create sparks which may ignite the dust or fumes.
- c) **Keep children and bystanders away while operating a power tool.** Distractions can cause you to lose control.

2) Electrical safety

- a) **Power tool plugs must match the outlet. Never modify the plug in any way. Do not use any adapter plugs with earthed (grounded) power tools.** Unmodified plugs and matching outlets will reduce risk of electric shock.
- b) **Avoid body contact with earthed or grounded surfaces, such as pipes, radiators, ranges and**

refrigerators. There is an increased risk of electric shock if your body is earthed or grounded.

- c) **Do not expose power tools to rain or wet conditions.** Water entering a power tool will increase the risk of electric shock.
 - d) **Do not abuse the cord. Never use the cord for carrying, pulling or unplugging the power tool. Keep cord away from heat, oil, sharp edges or moving parts.** Damaged or entangled cords increase the risk of electric shock.
 - e) **When operating a power tool outdoors, use an extension cord suitable for outdoor use.** Use of a cord suitable for outdoor use reduces the risk of electric shock.
 - f) **If operating a power tool in a damp location is unavoidable, use a residual current device (RCD) protected supply.** Use of an RCD reduces the risk of electric shock.
- 3) Personal safety**
- a) **Stay alert, watch what you are doing and use common sense when operating a power tool. Do not use a power tool while you are tired or under the influence of drugs, alcohol or medication.** A moment of inattention while operating power tools may result in serious personal injury.
 - b) **Use personal protective equipment. Always wear eye protection.** Protective equipment such as dust mask, non-skid safety shoes, hard hat, or hearing protection used for appropriate conditions will reduce personal injuries.
 - c) **Prevent unintentional starting. Ensure the switch is in the off-position before connecting to power**

source and/or battery pack, picking up or carrying the tool. Carrying power tools with your finger on the switch or energising power tools that have the switch on invites accidents.

- d) **Remove any adjusting key or wrench before turning the power tool on.** A wrench or a key left attached to a rotating part of the power tool may result in personal injury.
 - e) **Do not overreach. Keep proper footing and balance at all times.** This enables better control of the power tool in unexpected situations.
 - f) **Dress properly. Do not wear loose clothing or jewellery. Keep your hair, clothing and gloves away from moving parts.** Loose clothes, jewellery or long hair can be caught in moving parts.
 - g) **If dust extraction/collection devices are provided make sure that they are connected and used properly.** The use of a dust extraction device may reduce risks caused by dust.
- 4) Power tool use and care**
- a) **Do not force the power tool. Use the correct power tool for your application.** The correct power tool will do the job better and safer at the rate for which it was designed.
 - b) **Do not use the power tool if the switch does not turn it on and off.** Any power tool that cannot be controlled with the switch is dangerous and must be repaired.
 - c) **Disconnect the plug from the power source and/or the battery pack from the power tool before making any adjustments, changing accessories, or storing power tools.** Such preventive safety measures reduce the risk of starting the power tool accidentally.
 - d) **Store idle power tools out of the reach of children and do not allow persons unfamiliar with the power tool or these instructions to operate the power tool.** Power tools are dangerous in the hands of untrained users.
 - e) **Maintain power tools. Check for misalignment or binding of moving parts, breakage of parts and any other condition that may affect the power**

tool's operation. If damaged, have the power tool repaired before use. Many accidents are caused by poorly maintained power tools.

- f) **Keep cutting tools sharp and clean.** Properly maintained cutting tools with sharp cutting edges are less likely to bind and are easier to control.
 - g) **Use the power tool, accessories and tool bits etc. in accordance with these instructions, taking into account the working conditions and the work to be performed.** Use of the power tool for operations different from those intended could result in a hazardous situation.
- 5) Battery tool use and care**
- a) **Recharge only with the charger specified by the manufacturer.** A charger that is suitable for one type of battery pack may create a risk of fire when used with another battery pack.
 - b) **Use power tools only with specifically designated battery packs.** Use of any other battery packs may create a risk of injury and fire.
 - c) **When battery pack is not in use, keep it away from other metal objects, like paper clips, coins, keys, nails, screws or other small metal objects, that can make a connection from one terminal to another.** Shorting the battery terminals together may cause burns or a fire.
 - d) **Under abusive conditions, liquid may be ejected from the battery; avoid contact. If contact accidentally occurs, flush with water. If liquid contacts eyes, additionally seek medical help.** Liquid ejected from the battery may cause irritation or burns.
 - e) **Never service damaged battery packs.** Service of battery packs should only be performed by the manufacturer or authorized service providers.
- 6) Service**
- a) **Have your power tool serviced by a qualified repair person using only identical replacement parts.** This will ensure that the safety of the power tool is maintained.

SPECIFIED CONDITIONS OF USE

Safety Instructions Hedge trimmer

Keep all parts of the body in safe distance from the knife. Do not try to remove the material being cut or hold material to be cut when the knife is running. Jammed cuttings to be removed only when the machine is off and the battery taken out. A moment of inattention when using the hedge trimmer may result in serious injuries.

Carry the hedge trimmer by the handle when the knife is off. Fit the protective cover whenever the hedge trimmer is to be transported or stored. Careful treatment with the appliance reduces the risk of injury by the blade. Hold the power tools by the insulated handles as the cutting knife may come into contact with hidden cables/lines. Contact of the cutting knife with a live con-

ductor may bring the metal parts of the appliance under voltage and cause electric shock.

FURTHER SAFETY INSTRUCTIONS

Before work, check the area for any hidden items such as wire fences.

When working, keep the appliance firmly with both hands and with a distance from your body.

Cordless-Chain saw

- Keep all parts of the body away from the saw chain when the chain saw is operating. Before you start the chain saw, make sure the saw chain is not contacting

anything. A moment of inattention while operating chain saws may cause entanglement of your clothing or body with the saw chain.

- **Always hold the chain saw with your right hand on the rear handle and your left hand on the front handle.** Holding the chain saw with a reversed hand configuration increases the risk of personal injury and should never be done.
- Wear eye protection. Further protective equipment for hearing, head, hands, legs and feet is recommended. Adequate protective equipment will reduce personal injury from flying debris or accidental contact with the saw chain.
- **Do not work on trees with the chainsaw.** There is a risk of injury when working on a tree.
- **Always keep proper footing and operate the chain saw only when standing on fixed, secure and level surface.** Slippery or unstable surfaces may cause a loss of balance or control of the chain saw.
- **When cutting a limb that is under tension, be alert for spring back.** When the tension in the wood fibres is released the spring loaded limb may strike the operator and /or throw the chain saw out of control.
- **Use extreme caution when cutting brush and saplings.** The slender material may catch the saw chain and be whipped toward you or pull you off balance.
- **Carry the chain saw by the front handle with the chain saw switched off and away from your body. When transporting or storing the chain saw, always fit the guide bar cover.** Proper handling of the chain saw will reduce the likelihood of accidental contact with the moving saw chain.
- **Follow instructions for lubricating, chain tensioning and changing the bar and chain.** Improperly tensioned or lubricated chain may either break or increase the chance for kickback.
- **Keep handles dry, clean, and free from oil and grease.** Greasy, oily handles are slippery causing loss of control.
- **Cut wood only. Do not use chain saw for purposes not intended. For example: do not use chain saw for cutting metal, plastic, masonry or non-wood building materials.** Use of the chain saw for operations different than intended could result in a hazardous situation.
- The machine is not protected against electric shock when coming into contact with high-voltage lines. Maintain a minimum clearance of 10 m from current-carrying lines. Life-threatening danger from electric shock!

Causes and operator prevention of kickback:

Kickback may occur when the nose or tip of the guide bar touches an object, or when the wood closes in and pinches the saw chain in the cut.

Tip contact in some cases may cause a sudden reverse reaction, kicking the guide bar up and back towards the operator.

Pinching the saw chain along the top of the guide bar may push the guide bar rapidly back towards the operator..

Either of these reactions may cause you to lose control of the saw which could result in serious personal injury.

Kickback is the result of tool misuse and/or incorrect operating procedures or conditions and can be avoided by taking proper precautions as given below:

- Maintain a firm grip, with thumbs and fingers encircling the chain saw handles, with both hands on the saw and position your body and arm to allow you to resist kickback forces. Kickback forces can be controlled by the operator, if proper precautions are taken.
- **Do not overreach and do not cut above shoulder height.** This helps prevent unintended tip contact and enables better control of the chain saw in unexpected situations.
- **Only use replacement bars and chains specified by the manufacturer.** Incorrect replacement guide bars and chains may cause chain breakage and/or kickback.
- **Follow the manufacturer's sharpening and maintenance instructions for the saw chain.** Decreasing the depth gauge height can lead to increased kickback.

Additional Safety and Working Instructions

Ensure all guards, handles, and spiked bumper are properly fitted and are in good condition.

Persons using the chain saw should be in good health. The chain saw is heavy, so the operator must be physically fit.

The operator should be alert, have a good vision, mobility, balance, and manual dexterity. If there is any doubt, do not operate the chain saw.

Do not start using the chain saw until you have a clear work area, secure footing, and a planned retreat path away from a falling tree. Beware of the emission of lubricant mist and saw dust. Wear a mask or respirator, if required.

Do not cut vines and/or small undergrowth (less than 75 mm in diameter).

Always hold the chain saw with both hands during operation. Use a firm grip with thumbs and fingers encircling the chain saw handles. Right hand must be on the rear handle and left hand on the front handle.

Before starting the chain saw, make sure the saw chain is not contacting any object

Watch out for falling branches and stumble. Not. Branches hitting the ground can snap up and cause injury.

Do not modify the chain saw in any way or use it to power any attachments or devices not recommended by the manufacturer for your chain saw.

There should be a first-aid kit containing large wound dressings and a means to summon attention (e.g., whistle) close to the operator. A larger more comprehensive kit should be reasonably nearby.

An incorrectly tensioned chain can jump off the guide bar and could result in serious injury or fatality. The length of the chain depends on the temperature. Check the tension frequently.

You should get used to your new chain saw by making simple cuts on securely supported wood. Do this whenever you have not operated the saw for some time. To reduce the risk of injury associated with contacting moving parts, always stop the motor, apply the chain brake, remove the battery pack and make sure all moving parts have come to a stop before:

- cleaning or clearing a blockage
- leaving the machine unattended
- installing or removing attachments
- checking, conducting maintenance or working on the machine

The size of the work area depends on the job being performed as well as the size of the tree or work piece involved. For example, felling a tree requires a larger work area than making other cuts, i.e., bucking cuts, etc. The operator needs to be aware and in control of everything happening in the work area.

Do not cut with your body in line with the guide bar and chain. If you experience kickback, this will help prevent the chain coming into contact with your head or body.

Do not use a back-and-forward sawing motion, let the chain do the work. Keep the chain sharp and do not try to push the chain through the cut.

Do not put pressure on the saw at the end of the cut. Be ready to take on the weight of the saw as it cuts free from the wood. Failure to do so could result in possible serious personal injury.

Do not stop the saw in the middle of a cutting operation. Keep the saw running until it is already removed from the cut. Do not fix the on/off switch in the „on“ position when using the saw hand-held.

Remove the battery pack before starting any work on the appliance.

WARNING! To reduce the risk of fire, personal injury, and product damage due to a short circuit, never immerse your device, battery pack or charger in fluid or al-low a fluid to flow inside them. Corrosive or conductive fluids, such as seawater, certain industrial chemicals, and bleach or bleach containing products, etc., Can cause a short circuit.

Never break open battery packs and chargers and store only in dry rooms. Keep dry at all times.

Prior to commissioning, check the following points on the pole-mounted pruner:

- Correct position of shoulder strap and inspection of the quick release mechanism
- Damage to the device like cracks on the guide rail
- Correct guide rail seating
- Installation/running direction of the problem-free (sharp) saw chain
- Saw chain tension (in case of a new chain, check and readjust this multiple times)
- Functioning chain lubrication

Check the automatic chain lubrication

Regularly check the function of the automatic chain lubrication to prevent overheating and associated damage to the blade and saw chain. To do this, point the tip of the sword against a smooth surface (board, section of a tree) and let the chainsaw run. If an increasing amount of oil becomes visible during this procedure, the automatic chain lubrication is working properly.

WARNING! Danger of injury!

If the shoulder strap is not detached promptly in an emergency, serious injuries can result.

⚠ WARNING

Keep your working position in mind to ensure safe working. Do not use the pole-mounted pruner from a ladder or other unsafe position. Ensure that you have firm footing and use appropriate protective clothing. Do not be tempted to make ill-considered cuts. This can endanger yourself and others.

Cutting springpoles

A springpole is any log, branch, rooted stump, or sapling which is bent under tension by other wood so that it springs back if the wood holding it is cut or removed.

On a fallen tree, a rooted stump has a high potential of springing back to the upright position during the bucking cut to separate the log from the stump. Watch out for springpoles—they are dangerous.

⚠ WARNING

Springpoles are dangerous and could strike the operator, causing the operator to lose control of the chain saw. This could result in severe or fatal injury to the operator. This should be done by trained users.

Some regions have regulations that restrict the use of the machine. Check with your local authority for advice.

Never allow children or people unfamiliar with the instructions to use the machine. Local regulations may restrict the age of the operator.

Ensure before each use that all controls and safety devices function correctly. Do not use the machine if the "off" switch does not stop the motor.

Do not wear loose fitting clothing, short trousers, or jewellery of any kind.

Secure long hair so it is above shoulder level to prevent entanglement in moving parts.

Beware of thrown, flying, or falling objects. Keep all bystanders, children, and animals at least 15 m away from the work area.

Do not operate in poor lighting. The operator requires a clear view of the work area to identify potential hazards.

Use of hearing protection reduces the ability to hear warnings (shouts or alarms). The operator must pay extra attention to what is going on in the work area.

Operating similar tools nearby increases both the risk of hearing injury and the potential for other persons to enter your work area.

Keep firm footing and balance. Do not overreach. Overreaching can result in loss of balance and can increase the risk of kickback.

Keep all parts of your body away from any moving part. Inspect the chain saw before each use. Check for correct operation of all controls, including the chain brake. Check for loose fasteners, make sure all guards and handles are properly and securely attached. Replace any damaged parts before use.

Do not modify the machine in any way or use parts and accessories which are not recommended by the manufacturer.

⚠ WARNING

If the machine is dropped, suffers heavy impact or begins to vibrate abnormally, immediately stop the machine and inspect for damage or identify the cause of the vibration. Any damage should be properly repaired or replaced by a service station.

Residual Risk

Even when the product is used as prescribed, it is still impossible to completely eliminate certain residual risk factors. The following hazards may arise in use and the operator should pay special attention to avoid the following:

- Injury caused by vibration
Always use the right tool for the job. Use designated handles. Restrict working time and exposure.
- Damage to hearing due to exposure to noise
Wear hearing protection and limit exposure.
- Injury caused by contact with exposed saw teeth of the chain
- Injury caused by thrown-out pieces of the workpiece (wood chips, splinters)
- Injury caused by dust and particles
- Injury to the skin caused by contact with lubricants
- Parts ejected from the saw chain (cutting/injection hazards)
- Unforeseen, abrupt movement, or kickback of the guide bar (cutting hazards)*

Risk Reduction

- It has been reported that vibrations from handheld tools may contribute to a condition called Raynaud's Syndrome in certain individuals. Symptoms may include tingling, numbness, and blanching of the fingers, usually apparent upon exposure to cold. Hereditary factors, exposure to cold and dampness, diet, smoking and work practices are all thought to contribute to the development of these symptoms. There are measures that can be taken by the operator to possibly reduce the effects of vibration:
- Keep your body warm in cold weather. When operating the unit wear gloves to keep the hands and wrists warm.
- After each period of operation, exercise to increase blood circulation.

- Take frequent work breaks. Limit the amount of exposure per day.
- Protective gloves available from professional chain saw retailers are designed specifically for chain saw use which give protection, good grip and also reduce the effect of handle vibration. These gloves should comply with EN 381-7 and must be CE marked.

If you experience any of the symptoms of this condition, immediately discontinue use and see your doctor. Immediately discontinue use and see your doctor.

⚠ WARNING

Injuries may be caused, or aggravated, by prolonged use of a tool. When using any tool for prolonged periods, ensure you take regular breaks.

⚠ WARNING

Risk of personal injury due to chainsaw in operation.

- Keep your hands in safe distance.
Never use the machine with a damaged cover or protective device or without cover or protective devices.
- Remove the plug before starting any adjustment, cleaning and maintenance work on the device. Wait until all rotating parts have stopped and the appliance has cooled down.

Check the work area before using the appliance.

Remove any hard objects such as stones, shards of glass, wires, etc. that could be thrown off, knocked back or that could otherwise cause injury or damage during appliance operation.

Never use the appliance when the proper equipment is not fitted.

The appliance must not be used if damaged or safety equipment is defective. Replace any worn-out and damaged parts.

Check all screw and plug-in connections and protective equipment if firm and tightened properly and whether all moving parts are running smooth whenever the appliance is to be put into operation.

The protective equipment on the appliance is strictly prohibited to be disassembled, changed, used in conflict with the designation and it is prohibited to attach any protective equipment of other manufacturers.

















If the appliance starts abnormally vibrating, switch the engine off and search for the cause immediately. Generally, vibrations are a warning against operating failure.

When being blocked, turn the appliance immediately off and remove the jammed item.

The appliance must be stored in a dry place and protected from frost.

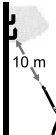
Store idle power tools out of the reach of children and do not allow persons unfamiliar with the power tool or these instructions to operate the power tool.

SYMBOLE

	Warning/caution!		Sound power level
	Please read the instructions carefully before starting the machine.		Note
	Wear eye protective goggles !		Any damaged or disposed electric or electronic devices must be delivered to appropriate collection centres.
	Wear protective helmet !		Protection class
	Wear ear protectors!		Wearing safety gloves.
	Wear safety cut through resistant shoes with safety sole and steel toe !		Do not expose the appliance to rain and do not use it in wet or moisture conditions.
	Cutting length 480 mm		Maintain a minimum clearance of 10 m from current-carrying lines. Life-threatening danger from electric shock!
	Cutting length 200 mm		
	Unplug immediately if the power cord or plug becomes damaged!		
	Risk of injury ! Rotating electrical tool! Do not put hands under the cover of the machine when it is running.		
	CE marking		

SPECIFIED CONDITIONS OF USE

Take a firm stance to maintain balance during operation and be sure to use the included carrying strap.

Chain saw

- The chain saw is designed for cutting branches, trunks, logs, and beams of a diameter of 12 cm determined by the cutting length of the guide bar. It is only designed to cut wood.

⚠ WARNING

When using the chain saw, the safety rules must be followed. For your own safety and that of bystanders, you must read and fully understand these instructions before operating the chain saw. You should attend a professionally organized safety

course in the use, preventative actions, first-aid, and maintenance of chain saws. Please keep these instructions safe for later use.

⚠ WARNING

Chain saws are potentially dangerous tools. Accidents involving the use of chain saws often result in loss of limbs or death. It is not just the chain saw that is the hazard. Falling branches, toppling trees, and rolling logs can all kill. Diseased or rotting timber poses additional hazards. You should assess your capability of completing the task safely. If there is any doubt, leave it to a professional tree surgeon.

Keep the pruner in good operating condition, improper maintenance, the use of non-compliant spare parts, or removal or modification of safety devices can lead to serious damage to property or personal injury.

Pole hedge trimmer

This hedge trimmer is only for cutting shrubs, Bushes, ornamental plants and hedges determined. The maximum branch thickness to be cut must not be 19 mm exceed. The use of the hedge trimmer is for determines the private garden area. The user of the Hedge trimmer has adequate protective equipment during use according to the instruction manual and the one attached to the machine To worry about warning pictograms. Before each use or while the hedge trimmer is in use, this is for any electrical or mechanical damage to consider.

If damage to the machine is found, the Stop work and contact a specialist workshop.

WARNING

Risk of injury

The hedge trimmer may not be used to cut grass, hard brushes and wood or to crush material for composting purposes.

Residual risks

Even if the tool is used correctly there always remains a certain residual risk, which is not excluded can be. From the type and construction the tool may have the following potential hazards be derived:

- Contact with the unprotected shaving blade (cuts)
- Reaching into the running hedge trimmer (cut injury)
- Unexpected, sudden movement of the Material to be cut
- Throwing away faulty shear teeth
- Throwing away parts of the material to be cut
- Damage to the hearing if not prescribed Hearing protection is worn
- Inhalation of clippings

NOTE

Avoid using the engine at full power for the first 6-8 working hours.

No changes may be made to the device. This can endanger security.

This device may only be used as intended. Not observing general regulations in force and instructions from this manual does not make the manufacturer liable for damages.

Please note that our devices were not designed for commercial, craft or industrial use. We do not assume any guarantee if the device is used in commercial, craft or industrial companies as well as for similar activities.

MAINTENANCE

DANGER!



Take the replaceable battery from the appliance before any extension, cleaning and servicing works. Wait until all rotating parts have stopped and the appliance has cooled down.

Keep the device, in particular the air vents, clean at all times. Never spray water on the device body! Never clean the machine and its components with solvents, flammable or toxic liquids. Use only a damp cloth making.

Use only original accessories and original spare parts.

Using other spare parts can result in accidents/injuries of the user. The manufacturer will not be liable for any such damage.

Please contact our service department if you need accessories or spare parts.

When ordering spare parts, provide the following information:

- Device type
- Device article number:

Only a regularly maintained and treated appliance can serve as a satisfactory aid. Insufficient maintenance and care can lead to unforeseen accidents and injuries.

Repairs and works specified in these Instructions may only be performed by qualified authorised staff.

Keep your chain saw professionally maintained and safe. Sharpening the chain safely is a skilled task. Therefore, the manufacturer strongly recommends that a worn or dull chain is replaced with a new one, available at your service agent. The part number is available in the product specification table in this manual.

Follow instructions for lubricating and chain tension checking and adjustment.

Lubricate at intervals of 50 hours via the lubricating nipple.

Use lithium-based lubricating grease for high temperatures and pressure values to lubricate your machine.

After each use, clean the machine with a soft dry cloth.

Remove any chips, dirt and debris in the battery bay.

Check all nuts, bolts, and screws at frequent intervals for security to ensure the machine is in safe working condition. Any part that is damaged should be properly repaired or replaced by a service station.

Is the device or power cord from the battery charger immediately damages the power plug or battery pull. Repairs may only be carried out by an authorized Specialist company. By improper Repairs can pose significant risks to the user arise.

⚠Warning! Always remove the plug before checking and setting work.

Replacing the guide bar and saw chain

⚠ WARNING

Wear protective gloves. A dull or improperly sharpened chain can cause excessive motor speed during cutting which may result in severe motor damage. Failure to replace or repair a damaged chain can cause serious injury. The saw chain is sharp. Always wear protective gloves when performing maintenance to the chain.

Maintenance plan

Daily check	
Bar lubrication	Before each use
Chain tension	Before each use and frequently

Chain sharpness	Before each use, visual check
For damaged parts	Before each use
For loose fasteners	Before each use
Chain brake function	Before each useInspect and clean
Guide Bar	Before each use
Complete saw	After each use

Replacement parts

Spool	78001921
Blade	73040106
Chain	Oregon 91PX033X
Guide Bar	080SDEA318

Chain must be fitted with bar from the same manufacturer according to above combinations.

DISPOSAL

If your device should become useless somewhere in the future or you do not need it any longer, do not dispose of the device together with your domestic refuse, but dispose of it in an environmentally friendly manner.

Please dispose of the device itself at an according collecting/recycling point. By doing so, plastic and metal parts can be separated and recycled. Information concerning the disposal of materials and devices are available from your local administration.

TROUBLESHOOTING

Problem	Potential causes	Solutions, tips
The hedge trimmer does not run.	No electricity	Check whether the hedge trimmer is connected to mains electricity.
	House fuse or residualcurrent circuit breaker has been tripped.	Check the extension cord for damage.
	The motor overload protection has triggered because the motor has been overloaded or has overheated.	Let the hedge trimmer cool off for 15–20 minutes.
Not enough power, not running smoothly	The hedge shears have been jammed by plant remains or foreign objects (e.g. a piece of wire).	Disconnect the hedge trimmer from the mains first. Inspect the hedge shears and remove any foreign objects.
	Hedge shears are dull or damaged.	Have the hedge trimmer checked by a specialist workshop.

If you are unable to rectify the problem, contact our service department (details provided on the warranty card) or find a specialist workshop.

	Page
Caractéristiques Techniques	38
Instructions De Sécurité	38
Indications générales de sécurité pour outils électriques	40
Symboles	47
Utilisation conforme à la destination	48
Entretien	49
Élimination	50
Conditions de garantie	
Déclaration de conformité pour la ce	
Service	

CARACTÉRISTIQUES TECHNIQUES

Outil de jardin multi-fonctions	ITHK 1000
Tension de service	230-240 V
Fréquence nominale	50 Hz
Puissance absorbée nominale	1000 W
Longueur de l'appareil	2,08 - 2,75 m
Niveau de pression acoustique L_{pA} Incertitude $K = 3$ dB (A)	89 dB (A)
Niveau d'intensité acoustique L_{WA}	104 dB (A)
Poids sans batterie (sans outil de coupe ni bandoulière)	5,1 kg
Données relatives aux vibrations	
Valeurs totales d'oscillation (Somme vectorielle des trois directions) constatées de façon correspondante ISO 22867, Incertitude $K = 1,5$ m/s ²	
Valeur d'émission vibratoire a_h (Poignée arrière / avant)	3,62 m/s ²
Taille-haies télescopique sur batterie	
Longueur de coupe	480 mm
Grosseur branche	18 mm
Élagueuse sur perche	
Type de chaîne de scie	Oregon 91PX033X
Chaîne	080SDEA318
Guide-Chaîne	200 mm/8"
Capacité du réservoir d'huile	120 cm ³

Sous réserve de modifications techniques.

AVERTISSEMENT: Le niveau vibratoire indiqué représente les applications principales de l'outil électrique. Toutefois, si l'outil électrique est utilisé pour d'autres applications, avec des outils rapportés qui diffèrent ou une maintenance insuffisante, il se peut que le niveau vibratoire diverge. Cela peut augmenter nettement la sollicitation par les vibrations sur tout l'intervalle de temps du travail.

Le niveau réel des vibrations peut différer de la valeur indiquée dans ces consignes en fonction du type et du mode d'utilisation.

Le niveau des vibrations peut être utilisé pour la comparaison des appareils électriques.

Convient également pour l'examen préalable de la charge par vibrations.

Pour estimer de manière exacte la charge par vibrations pendant une certaine durée de travail, il faut également tenir compte des temps d'arrêt ou de marche à vide de l'appareil. Cela peut entraîner une réduction sensible du volume de charge par vibrations sur la durée totale de travail.

Définir les mesures de sécurité supplémentaires relatives à la protection de l'utilisateur contre les effets des vibrations, telles que : entretien technique des outils électriques et appareils, maintien de la chaleur des mains, organisation du travail.

INSTRUCTIONS DE SÉCURITÉ

Cet appareil n'est pas conçu pour être utilisé par des personnes (y compris des enfants) aux capacités physiques, sensorielles ou mentales restreintes ou ayant une expérience et des connaissances insuffisantes ou des personnes qui ne sont pas familières avec les instructions. Vous ne devez jamais être autorisé à utiliser la machine.

Lisez attentivement ce mode d'emploi avant la première utilisation de l'appareil et assurez-vous de l'avoir bien compris. Familiarisez-vous avec les éléments de commande et l'utilisation correcte de l'appareil.

Respectez toutes les consignes de sécurité figurant dans le mode d'emploi. Comportez-vous de façon responsable vis-à-vis des autres personnes. L'utilisateur est responsable des accidents et dangers vis-à-vis de tierces personnes.

Veillez à ce que les enfants et autres personnes respectent une distance de sécurité pendant l'utilisation de l'appareil. La distance de sécurité minimale s'élève à 15 mètres.

Veillez à ce que l'appareil électrique ne soit pas utilisé par des personnes qui ne le connaissent pas ou qui n'ont pas lu ces consignes.

L'âge minimal de l'utilisateur est déterminé selon les dispositions locales.

AVERTISSEMENT

Porter un équipement de protection individuelle.

- Toujours porter des lunettes protectrices en travaillant avec la machine.
- Portez une protection auditive!
- Portez des chaussures rigides et un pantalon long.
- Ne portez pas de vêtements larges ou bijoux. Éloignez les cheveux, vêtements et gants des parties mobiles, faute de quoi ils pourraient être accrochés par les pièces mobiles. N'utilisez pas l'appareil pieds nus ou en sandales !
- Ne remplacez jamais le dispositif de coupe non métallique (tête de bobine) par un dispositif de coupe métallique (tête de bobine).
- Prenez une position ferme pour maintenir l'équilibre pendant le fonctionnement et assurez-vous d'utiliser la sangle de transport incluse.
- Placez la bandoulière de sorte qu'elle soit au-dessus de votre Épaule court et traverse la poitrine et le dos.
- Utilisez le crochet pour attacher la bandoulière au Cillet de fixation.
- Réglez la longueur de la courroie de façon à Cillet de fixation de la bandoulière à hauteur de taille situé.
- La libération rapide de la bandoulière régulièrement et avant chaque utilisation pour dommages et vérifier le bon fonctionnement. En cas de dommage ou des dommages suspectés immédiatement de vérifier les spécialistes autorisés et Faites-le remplacer si nécessaire.
- Tirez sur le pour une fonction de libération rapide ruban rouge de la libération rapide

Lors du travail avec l'appareil, veillez toujours à un éclairage suffisant ou à des conditions de lumière suffisantes. Un éclairage/conditions de lumière insuffisantes représentent un grand risque.

N'utilisez pas l'appareil lors du mauvais temps, en particulier en cas de risque d'orage.

N'utilisez pas l'appareil si vous êtes fatigué, malade ou sous l'influence de drogues, d'alcool ou de médicaments.

Évitez les postures anormales du corps. Adoptez une posture stable et maintenez toujours l'équilibre.

Marchez ! Ne courez pas !

Attention à la marche à reculons, risque de trébuchement. Maintenez une posture sûre, en particulier sur les pentes.

Malgré le respect de la notice d'utilisation, des risques résiduels cachés peuvent exister.

Lors de l'utilisation de la machine, faites attention à la posture de travail et changez les positions de travail. Prenez également des pauses régulières.

Évitez d'utiliser l'appareil multifonction une température ambiante inférieure à 10 ° C.

Les enfants doivent être surveillés pour s'assurer qu'ils ne jouent pas avec l'appareil. nettoyage et entretien ne doit pas être effectué par des enfants.

Laisser refroidir le moteur pour le transport et empêcher la machine de glisser avant vous les transporter avec un véhicule. Ici va s'assurer que l'huile fuit (sécateurs), Les dommages ou blessures sont évités. Le l'appareil est toujours équipé d'une protection couteau / épée transporté.

Il est recommandé d'utiliser un cours Entretien de l'appareil et participation à un cours de secourisme.

S'il n'est pas utilisé pendant une longue période et pour faire de l'exercice, ils se familiarisent avec l'appareil avant de démarrer.

Avant d'utiliser l'appareil, inspectez-le Espace de travail. Retirez les objets durs comme Pierres, verre brisé, fil de fer, etc., qui lors de l'utilisation du Appareil à jeter, à rebondir ou à rallumer sinon causer des blessures et des dommages pouvez.

N'utilisez jamais cet appareil si le bon L'équipement n'est pas attaché.

L'appareil ne doit pas être utilisé s'il est endommagé ou les dispositifs de sécurité sont défectueux. Decevoir Pièces usées et endommagées.

Vérifiez-les tous avant chaque démarrage Connexions à vis et à fiche ainsi que dispositifs de protection pour la fermeté et l'ajustement correct et si tous les pièces mobiles sont faciles à déplacer.

Il est strictement interdit d'utiliser la machine Démontez les dispositifs de protection, modifier ou le but d'aliéner des dispositifs de protection tiers attacher.

Si l'appareil commence à vibrer anormalement, éteignez le moteur et recherchez immédiatement la cause. Les vibrations sont généralement un avertissement un dysfonctionnement.

Si l'appareil est bloqué, éteignez-le immédiatement et puis retirez l'élément.

Stockez l'appareil au sec et à l'abri du gel.

Stockez les outils électriques inutilisés à l'extérieur du Atteignez des enfants. Ne laissez pas les gens utiliser l'outil électrique qui n'est pas familier avec cela sont ou n'ont pas lu ces instructions.

⚠ ATTENTION

Atteinte à la santé résultant des vibrations des mains et bras en cas d'utilisation prolongée de l'appareil ou lorsque l'appareil n'est pas correctement dirigé et évalué.

Les systèmes d'amortissement des vibrations ne garantissent pas la protection contre la maladie de Raynaud ou le syndrome du canal carpien. Par conséquent, en cas d'utilisation régulière de l'appareil, il est nécessaire de surveiller attentivement l'état des doigts et des poignets. En cas d'apparition des signes des maladies citées ci-dessus, consultez immédiatement un médecin. Afin de réduire le risque de la maladie de Raynaud, maintenez vos mains au chaud et faites des pauses régulières.

⚠ ATTENTION

Endommagement de l'audition. Un séjour prolongé à proximité immédiate de l'appareil en service peut endommager l'audition. Portez une protection auditive!

Les nuisances sonores causées par cet appareil sont inévitables. Effectuez les travaux très bruyants aux horaires autorisés et destinés à cet effet. Observez, le cas échéant, des périodes de pause et limitez la durée du travail au strict nécessaire. Pour votre protection personnelle et celle des personnes se trouvant à proximité, une protection auditive adéquate est requise.

Protection contre le bruit! Avant la mise en marche, informez-vous des prescriptions locales.

⚠ DANGER

Avertissement: Cet outil électrique génère pendant le fonctionnement le champ magnétique. Dans certaines circonstances, ce champ peut perturber le fonctionnement des implants médicaux actifs ou passifs. Afin de réduire le risque de blessure graves ou mortelles, nous recommandons aux personnes portant un implant médical de consulter un médecin et le fabricant de l'implant médical avant l'utilisation de l'appareil.

INDICATIONS GÉNÉRALES DE SÉCURITÉ POUR OUTILS ÉLECTRIQUES

⚠ AVERTISSEMENT Lisez toutes les consignes et instructions de sécurité. Le non-respect des avertissements et instructions indiqués ci après peut entraîner un choc électrique, un incendie et/ou de graves blessures sur les personnes.

Conserver tous les avertissements et toutes les instructions pour pouvoir s'y reporter ultérieurement.

Le terme «outil» dans les avertissements fait référence à votre outil électrique alimenté par le secteur (avec cordon d'alimentation) ou votre outil fonctionnant sur batterie (sans cordon d'alimentation).

1) Sécurité de la zone de travail

- a) **Conserver la zone de travail propre et bien éclairée.** Les zones en désordre ou sombres sont propices aux accidents.
- b) **Ne pas faire fonctionner les outils électriques en atmosphère explosive, par exemple en présence de liquides inflammables, de gaz ou de poussières.** Les outils électriques produisent des étincelles qui peuvent enflammer les poussières ou les fumées.
- c) **Maintenir les enfants et les personnes présentes à l'écart pendant l'utilisation de l'outil.** Les distractions peuvent vous faire perdre le contrôle de l'outil.

2) Sécurité électrique

- a) **Il faut que les fiches de l'outil électrique soient adaptées au socle. Ne jamais modifier la fiche de quelque façon que ce soit. Ne pas utiliser d'adaptateurs avec des outils à branchement de terre.** Des fiches non modifiées et des socles adaptés réduiront le risque de choc électrique.
- b) **Eviter tout contact du corps avec des surfaces reliées à la terre telles que les tuyaux, les radiateurs, les cuisinières et les réfrigérateurs.** Il existe un risque accru de choc électrique si votre corps est relié à la terre.
- c) **Ne pas exposer les outils à la pluie ou à des conditions humides.** La pénétration d'eau à l'intérieur d'un outil augmentera le risque de choc électrique.
- d) **Ne pas maltraiter le cordon. Ne jamais utiliser le cordon pour porter, tirer ou débrancher l'outil. Maintenir le cordon à l'écart de la chaleur, du lubrifiant, des arêtes ou des parties en mouvement.** Des cordons endommagés ou emmêlés augmentent le risque de choc électrique.
- e) **Lorsqu'on utilise un outil à l'extérieur, utiliser un prolongateur adapté à l'utilisation extérieure.** L'utilisation d'un cordon adapté à l'utilisation extérieure réduit le risque de choc électrique.
- f) **Si l'usage d'un outil dans un emplacement humide est inévitable, utiliser une alimentation protégée par un dispositif à courant différentiel résiduel**

(RCD). L'usage d'un RCD réduit le risque de choc électrique.

3) Sécurité des personnes

- a) **Rester vigilant, regarder ce que vous êtes en train de faire et faire preuve de bon sens dans votre utilisation de l'outil. Ne pas utiliser un outil lorsque vous êtes fatigué ou sous l'emprise de drogues, d'alcool ou de médicaments.** Un moment d'inattention en cours d'utilisation d'un outil peut entraîner des blessures graves des personnes.
 - b) **Utiliser un équipement de sécurité. Toujours porter une protection pour les yeux.** Le port d'accessoires de protection personnels tels que masque respiratoire, chaussures de sécurité antidérapantes, casque de protection ou protection auditive, n fonction du type et de l'utilisation de l'appareil électrique, réduit le risque d'accidents.
 - c) **Évitez la mise en marche accidentelle. Avant de brancher l'appareil à la source d'alimentation et / ou à la batterie, de le lever ou de le porter, vérifiez qu'il est arrêté.** Porter les outils en ayant le doigt sur l'interrupteur ou brancher des outils dont l'interrupteur est en position marche est source d'accidents.
 - d) **Retirer toute clé de réglage avant de mettre l'outil en marche.** Une clé laissée fixée sur une partie tournante de l'outil peut donner lieu à des blessures de personnes.
 - e) **Ne pas se précipiter. Garder une position et un équilibre adaptés à tout moment.** Cela permet un meilleur contrôle de l'outil dans des situations inattendues.
 - f) **Portez une tenue adéquate. Ne portez pas de vêtements larges et bijoux. Éloignez les cheveux, vêtements et gants à une distance de sécurité des parties mobiles.** Des vêtements amples, des bijoux ou les cheveux longs peuvent être pris dans des parties en mouvement.
 - g) **En présence de dispositifs destinés à aspirer et à recueillir la poussière, assurez-vous qu'ils sont raccordés et utilisés correctement.** L'utilisation d'un dispositif d'aspiration de la poussière peut réduire les dangers présentés par la poussière
- ### 4) Utilisation et entretien de l'outil
- a) **Ne pas forcer l'outil. Utiliser l'outil adapté à votre application.** L'outil adapté réalisera mieux le travail et de manière plus sûre au régime pour lequel il a été construit.
 - b) **Ne pas utiliser l'outil si l'interrupteur ne permet pas de passer de l'état de marche à arrêt et vice versa.** Tout outil qui ne peut pas être commandé par l'interrupteur est dangereux et il faut le réparer.
 - c) **Retirez la fiche de la prise et / ou retirez la batterie avant le réglage de l'appareil, le remplacement d'accessoires ou la mise hors service.** Ces mesures de sécurité préventives réduiront le risque de démarrage accidentel de l'outil.
 - d) **Conserver les outils à l'arrêt hors de la portée des enfants et ne pas permettre à des personnes ne**

connaissant pas l'outil ou les présentes instructions de le faire fonctionner. Les outils sont dangereux entre les mains d'utilisateurs novices. **Prenez soin des appareils électriques. Vérifiez que les parties mobiles fonctionnent parfaitement et ne se coincent pas, si elle ne sont pas endommagées ou fissurées ce qui pourrait influencer négativement le fonctionnement de l'appareil électrique. Faites réparer les composants défectueux avant d'utiliser l'appareil.** De nombreux accidents sont dus à des outils électriques mal entretenus.

- e) **Garder affûtés et propres les outils permettant de couper.** Des outils destinés à couper correctement entretenus avec des pièces coupantes tranchantes sont moins susceptibles de bloquer et sont plus faciles à contrôler.
 - f) **Utiliser l'outil, les accessoires et les lames etc., conformément à ces instructions, en tenant compte des conditions de travail et du travail à réaliser.** L'utilisation de l'outil pour des opérations différentes de celles prévues pourrait donner lieu à des situations dangereuses.
- ### 5) Utilisation des outils fonctionnant sur batteries et précautions d'emploi
- a) **Ne recharger qu'avec le chargeur spécifié par le fabricant.** Un chargeur qui est adapté à un type de bloc de batteries peut créer un risque de feu lorsqu'il est utilisé avec un autre type de bloc de batteries.
 - b) **N'utiliser les outils qu'avec des blocs de batteries spécifiquement désignés.** L'utilisation de tout autre bloc de batteries peut créer un risque de blessure et de feu
 - c) **Lorsqu'un bloc de batteries n'est pas utilisé, le maintenir à l'écart de tout autre objet métallique, par exemple trombones, pièces de monnaie, clés, clous, vis ou autres objets de petite taille qui peuvent donner lieu à une connexion d'une borne à une autre.** Le court-circuitage des bornes d'une batterie entre elles peut causer des brûlures ou un feu.
 - d) **Dans de mauvaises conditions, du liquide peut être éjecté de la batterie; éviter tout contact. En cas de contact accidentel, nettoyer à l'eau. Si le liquide entre en contact avec les yeux, rechercher en plus une aide médicale.** Le liquide éjecté des batteries peut causer des irritations ou des brûlures.
 - e) **Ne jamais tenter de réparer les accus endommagés.** Maintenance et réparations des accus doivent être exclusivement effectuées par le fabricant ou un centre de service agréé.
- ### 6) Service
- a) **Faire entretenir l'outil par un réparateur qualifié utilisant uniquement des pièces de rechange identiques.** Cela assurera que la sécurité de l'outil est maintenue.

Consignes de sécurité spécifiques à l'appareil

Consignes de sécurité pour les taille-haies

Gardez toutes les parties du corps éloignées du couteau de coupe. N'essayez pas de couper les coupures pendant que le couteau fonctionne pour retirer ou retenir le matériau à couper. Supprimer uniquement les coupures bloquées de appareil éteint et batterie retirée.

Une Moment d'inattention lors de l'utilisation du taille-haie peut causer des blessures graves.

Portez la taille-haie par la poignée lorsqu'il ne bouge pas Couteau. Lors du transport ou du stockage du Tirez toujours la taille-haie pour ouvrir le couvercle de protection. Une manipulation soigneuse de l'appareil réduit le risque de blessure par le couteau. Tenez l'outil électrique par celui isolé Surfaces de préhension lorsque le couteau de coupe entre en contact avec des lignes cachées peuvent venir. Contacter le Couteau de coupe avec une ligne en direct eut mettre sous tension et verrouiller les parties métalliques de l'appareil provoquer un choc électrique.

Consignes de sécurité spécifiques à l'appareil

Avant de travailler, recherchez dans la haie des Objets, par exemple Clôtures métalliques, etc.

Tenez l'appareil à deux mains lorsque vous travaillez et bien espacé de votre propre corps.

Élagueuse sur perche

- **Tenir toutes les parties du corps éloignées de la tronçonneuse lorsqu'elle est en fonction. Avant de démarrer la tronçonneuse, assurez-vous qu'elle n'est pas en contact avec quoi que ce soit.** Un moment d'inattention pendant le fonctionnement des tronçonneuses peuvent entraîner le happement de vos vêtements ou de votre corps dans la chaîne.
- **Toujours tenir la tronçonneuse avec la main droite sur la poignée arrière et la main gauche sur la poignée avant.** Tenir la tronçonneuse avec une position inversée des mains augmente le risque de blessures personnelles et ne doit jamais avoir lieu.
- **Porter une protection oculaire. Un équipement de protection supplémentaire pour les oreilles, la tête, les mains, les jambes et les pieds est recommandé.** Un équipement de protection adéquat réduira le risque de blessures physiques causées par le vol de débris ou le contact accidentel avec la chaîne.
- **N'utilisez pas la scie à chaîne pour travailler sur un arbre.** Le travail sur un arbre entraîne le risque de blessures.
- **Toujours être bien campé sur ses pieds et utiliser la tronçonneuse uniquement sur une surface fixe, sûre et plane.** Les surfaces glissantes ou instables peuvent entraîner une perte d'équilibre ou une perte de contrôle de la tronçonneuse.
- **Lorsque vous coupez une branche sous tension, faites attention à son rebond.** Lorsque la tension dans les fibres du bois est relâchée, la branche chargée en tension peut frapper l'opérateur et/ou lui faire perdre le contrôle de la tronçonneuse.

- **Être extrêmement prudent lors du tronçonnage des broussailles et des jeunes arbres.** Les débris fins peuvent frapper la chaîne et être rejetés vers vous ou vous déséquilibrer.
- **Porter la tronçonneuse par la poignée avant avec la tronçonneuse éteinte et éloignée du corps.** Lors du transport ou du stockage de la tronçonneuse, toujours mettre en place le cache du guide-chaîne. Manipuler correctement la tronçonneuse réduit la probabilité de contact accidentel lors du déplacement de la tronçonneuse.
- **Respecter les instructions de lubrification, de tension de la chaîne et de remplacement de la barre et de la chaîne.** Une chaîne mal tendue ou lubrifiée peut soit casser soit augmenter la probabilité de recul.
- **Garder les poignées sèches, propres et exemptes d'huile et de graisse.** Les poignées grasses, huileuses sont glissantes et entraînent la perte de contrôle.
- **Couper uniquement du bois. Ne pas utiliser la tronçonneuse à des fins non prévues.** Par exemple : ne pas utiliser la tronçonneuse pour découper du métal, du plastique, de la maçonnerie ou des matériaux de construction sans bois. Utiliser la tronçonneuse pour des opérations autres que celles prévues peut entraîner des situations dangereuses.
- **L'appareil n'est pas protégé contre les chocs électriques en cas de contact avec les lignes haute tension.** Respectez une distance minimale de 10 m par rapport aux conduites de courant. Risque de blessures mortelles par choc électrique !!

Un recul peut se produire lorsque le nez ou le bout du guide-chaîne touche un objet ou lorsque le le bois s'approche et coince la chaîne dans la découpe.

Dans certains cas, le contact du bout peut entraîner une réaction inverse soudaine, pousser le guide-chaîne vers le haut et le renvoyer vers l'opérateur.

Pincer la chaîne sur le haut du guide-chaîne peut renvoyer le guide-chaîne rapidement vers l'opérateur.

L'une de ces réactions peut entraîner la perte de contrôle de la tronçonneuse et entraîner des blessures physiques graves.

Le recul est le résultat de la mauvaise utilisation de l'outil et/ou des procédures ou conditions incorrectes d'exploitation et peut être évité en prendre des précautions adéquates comme indiqué ci-dessous :

Causes et prévention du recul par l'opérateur :

Un recul peut se produire lorsque le nez ou le bout du guide-chaîne touche un objet ou lorsque le le bois s'approche et coince la chaîne dans la découpe.

Dans certains cas, le contact du bout peut entraîner une réaction inverse soudaine, pousser le guide-chaîne vers le haut et le renvoyer vers l'opérateur.

Pincer la chaîne sur le haut du guide-chaîne peut renvoyer le guide-chaîne rapidement vers l'opérateur.

L'une de ces réactions peut entraîner la perte de contrôle

de la tronçonneuse et entraîner des blessures physiques graves.

Le recul est le résultat de la mauvaise utilisation de l'outil et/ou des procédures ou conditions incorrectes d'exploitation et peut être évité en prenant des précautions adéquates comme indiqué ci-dessous :

- **Tenir fermement la tronçonneuse avec les pouces et les doigts encerclant les poignées de la tronçonneuse, avec les deux mains sur la tronçonneuse et positionner son corps et ses bras afin de pouvoir résister aux forces engendrées par un recul.** Les forces de recul peuvent être contrôlées par l'opérateur s'il prend des précautions adéquates.
- **Ne pas tendre les bras ni couper au-dessus de la hauteur des épaules.** Cela permet d'éviter un contact inattendu de l'extrémité et permet de mieux contrôler la tronçonneuse dans les situations inattendues.
- **Utiliser uniquement les barres et chaînes de remplacement spécifiées par le fabricant.** Le remplacement incorrect des guide-chaînes et des chaînes peut entraîner la rupture et/ou le recul de la chaîne.
- **Respecter les instructions d'affûtage et de maintenance du fabricant pour la chaîne.** La réduction de la hauteur de la jauge de profondeur peut entraîner un recul plus important.

Avais complémentaires de sécurité et de travail

S'assurer que toutes les protections, les poignées et la griffe d'abattage sont correctement fixés et en bon état.

Vérifiez le sécateur avant chaque utilisation si usé, endommagé (par ex. fissures dans la lame de scie), pièces détachées ou déformées. Cela garantit que la sécurité de l'appareil est maintenue.

Les personnes utilisant la tronçonneuse doivent être en bonne santé. La tronçonneuse est lourde, ainsi l'opérateur doit être dans une bonne condition physique.

L'opérateur doit être alerte, avoir une bonne vision, une bonne mobilité, un bon équilibre et une bonne dextérité manuelle. En cas de doute, ne pas utiliser la tronçonneuse.

Ne pas commencer à utiliser la tronçonneuse avant d'avoir une zone de travail claire, les pieds bien campés et un chemin de retraite prévu loin de l'arbre qui tombe. Faire attention à l'émission de brume de lubrifiant et de poussière de sciage. Porter un masque ou un respirateur, le cas échéant.

Ne pas couper les vignes et/ou les petites broussailles (moins de 75 mm de diamètre).

Toujours tenir la tronçonneuse avec les deux mains pendant l'opération. Tenir fermement la tronçonneuse avec les pouces et les doigts encerclant les poignées de la tronçonneuse. La main droite doit être sur la poignée arrière et la main gauche sur la poignée avant.

Attention aux chutes de branches et aux trébuchements. Ne pas. Les branches qui touchent le sol peuvent se casser et causer des blessures.

Avant de démarrer la tronçonneuse, assurez-vous qu'elle n'est pas en contact avec quoi que ce soit.

Ne modifiez en aucune façon la tronçonneuse et ne

l'utilisez pas pour mettre en route des accessoires ou appareils non recommandés par le fabricant pour votre tronçonneuse.

Il doit y avoir un kit de premiers secours contenant des pansements larges et un moyen d'attirer l'attention (par ex. sifflet) près de l'opérateur. Un kit plus complet doit être présent à une distance raisonnable.

Toute chaîne incorrectement tendue peut sauter du guide-chaîne et provoquer des blessures graves ou entraîner la mort. La longueur de la chaîne dépend de la température. Contrôlez régulièrement la tension de la chaîne.

Le mode d'emploi contient des informations importantes comment utiliser le sécateur de perche en toute sécurité et professionnellement travailler et éviter les dangers. Devrait il y a toujours un blocage entre les coupures et la chaîne de scie monte puis allume-le immédiatement. Attendez que la chaîne de scie finisse S'est arrêté. Tirez sur l'accumulateur et mettre des gants résistants aux coupures autour du blocus retirer. Si les rails de guidage (épée) retirés doit suivre les instructions comme dans le chapitre I (assemblage). Après avoir éliminé le blocage et remontage, un essai de fonctionnement doit être effectué devenir. S'il y a des vibrations ou des Arrête de sonner, arrête de travailler et contactez un centre de service agréé.

Si ce danger survient fréquemment, recommandez nous avons une formation.

Familiarisez-vous avec votre nouvelle scie à chaîne en effectuant des coupes simples sur du bois étayé et sécurisé. Procédez toujours ainsi quand vous n'avez plus utilisé la scie à chaîne pendant une durée prolongée. Afin de réduire le risque de blessures associées au contact avec les pièces mobiles, toujours arrêter le moteur, actionner le frein de la chaîne, retirer le pack de batterie et s'assurer que toutes les pièces mobiles se sont arrêtées avant de :

- nettoyer ou supprimer un blocage
- laisser la machine sans surveillance
- installer ou retirer des accessoires
- vérifier, effectuer la maintenance ou travailler sur la machine

La taille de la zone de travail dépend du travail effectué aussi bien que de la taille de l'arbre ou de la pièce à usiner impliquée. Par exemple, abattre un arbre requiert une zone de travail plus importante que les autres découpes, par ex. le tronçonnage etc. L'opérateur a besoin d'être alerte et d'avoir le contrôle sur tout ce qu'il se passe dans la zone de travail.

Ne pas couper avec le corps aligné sur le guide-chaîne et la chaîne. Si vous rencontrez un recul, cela vous permet d'éviter que la chaîne n'entre en contact avec votre tête ou votre corps.

Ne pas utiliser un mouvement de sciage d'avant en arrière, laisser la chaîne faire le travail. Garder la chaîne tranchante et ne pas essayer de pousser la chaîne dans la découpe.

Ne pas effectuer une pression sur la tronçonneuse à la fin de la coupe. Être prêt à recevoir le poids de la tronçonneuse lorsqu'elle finit de couper le bois. Ne pas le faire peut entraîner des blessures physiques graves.

Ne pas arrêter la tronçonneuse au milieu d'une opération de coupe.

Garder la tronçonneuse en fonction jusqu'à ce qu'elle soit retirée de la coupe. Ne pas bloquer le commutateur de marche/arrêt lorsque la scie se trouve en guidage manuel. Avant tous travaux sur l'appareil retirer l'accu interchangeable. pour scier des matériaux autres que le bois.

Avis complémentaires de sécurité et de travail

S'assurer que toutes les protections, les poignées et la griffe d'abattage sont correctement fixés et en bon état.

Vérifiez le sécateur avant chaque utilisation si usé, endommagé (par ex. fissures dans la lame de scie), pièces détachées ou déformées. Cela garantit que la sécurité de l'appareil est maintenue.

Les personnes utilisant la tronçonneuse doivent être en bonne santé. La tronçonneuse est lourde, ainsi l'opérateur doit être dans une bonne condition physique.

L'opérateur doit être alerte, avoir une bonne vision, une bonne mobilité, un bon équilibre et une bonne dextérité manuelle. En cas d doute, ne pas utiliser la tronçonneuse.

Ne pas commencer à utiliser la tronçonneuse avant d'avoir une zone de travail claire, les pieds bien campés et un chemin de retraite prévu loin de l'arbre qui tombe. Faire attention à l'émission de brume de lubrifiant et de poussière de sciage. Porter un masque ou un respirateur, le cas échéant.

Ne pas couper les vignes et/ou les petites broussailles (moins de 75 mm de diamètre).

Toujours tenir la tronçonneuse avec les deux mains pendant l'opération. Tenir fermement la tronçonneuse avec les pouces et les doigts encerclant les poignées de la tronçonneuse. La main droite doit être sur la poignée arrière et la main gauche sur la poignée avant.

Attention aux chutes de branches et aux trébuchements. Ne pas. Les branches qui touchent le sol peuvent se casser et causer des blessures.

Avant de démarrer la tronçonneuse, assurez-vous qu'elle n'est pas en contact avec quoi que ce soit.

Ne modifiez en aucune façon la tronçonneuse et ne l'utilisez pas pour mettre en route des accessoires ou appareils non recommandés par le fabricant pour votre tronçonneuse.

Il doit y avoir un kit de premiers secours contenant des pansements larges et un moyen d'attirer l'attention (par ex. sifflet) près de l'opérateur. Un kit plus complet doit être présent à une distance raisonnable.

Toute chaîne incorrectement tendue peut sauter du guide-chaîne et provoquer des blessures graves ou entraîner la mort. La longueur de la chaîne dépend de la température. Contrôlez régulièrement la tension de la chaîne.

Le mode d'emploi contient des informations importantes comment utiliser le sécateur de perche en toute sécurité et professionnellement travailler et éviter les dangers. Devrait il y a toujours un blocage entre les coupures et la chaîne de scie monte puis allume-le immédiatement. Attendez que la chaîne de scie finisse S'est arrêté. Tirez sur l'accumulateur et mettre des gants résistants aux coupures autour du blocus retirer. Si les rails de guidage (épée) retirés doit suivre les instructions comme dans le chapitre

I (assemblage). Après avoir éliminé le blocage et remontage, un essai de fonctionnement doit être effectué devenir. S'il y a des vibrations ou des Arrête de sonner, arrête de travailler et contactez un centre de service agréé.

Si ce danger survient fréquemment, recommandez nous avons une formation.

Familiarisez-vous avec votre nouvelle scie à chaîne en effectuant des coupes simples sur du bois étayé et sécurisé. Procédez toujours ainsi quand vous n'avez plus utilisé la scie à chaîne pendant une durée prolongée. Afin de réduire le risque de blessures associées au contact avec les pièces mobiles, toujours arrêter le moteur, actionner le frein de la chaîne, retirer le pack de batterie et s'assurer que toutes les pièces mobiles se sont arrêtées avant de :

- nettoyer ou supprimer un blocage
- laisser la machine sans surveillance
- installer ou retirer des accessoires
- vérifier, effectuer la maintenance ou travailler sur la machine

La taille de la zone de travail dépend du travail effectué aussi bien que de la taille de l'arbre ou de la pièce à usiner impliquée. Par exemple, abattre un arbre requiert une zone de travail plus importante que les autres découpes, par ex. le tronçonnage etc. L'opérateur a besoin d'être alerte et d'avoir le contrôle sur tout ce qu'il se passe dans la zone de travail.

Ne pas couper avec le corps aligné sur le guide-chaîne et la chaîne. Si vous rencontrez un recul, cela vous permet d'éviter que la chaîne n'entre en contact avec votre tête ou votre corps.

Ne pas utiliser un mouvement de sciage d'avant en arrière, laisser la chaîne faire le travail. Garder la chaîne tranchante et ne pas essayer de pousser la chaîne dans la découpe.

Ne pas effectuer une pression sur la tronçonneuse à la fin de la coupe. Être prêt à recevoir le poids de la tronçonneuse lorsqu'elle finit de couper le bois. Ne pas le faire peut entraîner des blessures physiques graves.

Ne pas arrêter la tronçonneuse au milieu d'une opération de coupe.

Garder la tronçonneuse en fonction jusqu'à ce qu'elle soit retirée de la coupe. Ne pas bloquer le commutateur de marche/arrêt lorsque la scie se trouve en guidage manuel.

Avant tous travaux sur l'appareil retirer l'accu interchangeable.

AVERTISSEMENT! Pour réduire le risque d'incendie, de blessures corporelles et de dommages causés par un court-circuit, ne jamais immerger l'appareil, le bloc-piles ou le chargeur dans un liquide ou laisser couler un fluide à l'intérieur de celui-ci. Les fluides corrosifs ou conducteurs, tels que l'eau de mer, certains produits chimiques industriels, le blanchiment ou les produits de blanchiment etc. peuvent provoquer un court-circuit.

Ne pas ouvrir les accus interchangeables et les chargeurs et ne les stocker que dans des locaux secs. Les protéger contre l'humidité.

Vérifiez avant de démarrer le Élagueuse sur perche les points suivants:

- Ajustement correct de la bandoulière et vérifiez le Mécanisme de libération rapide

- Dommages à l'appareil tels que Fissures sur le Rail de guidage
- Assise correcte du rail de guidage
- Direction d'installation / de fonctionnement, ainsi que sans défaut (pointu) Chaîne de scie
- Tension de la chaîne de scie (avec une nouvelle chaîne vérifier et réajuster plusieurs fois)
- Fonction de lubrification de la chaîne

Vérifier la lubrification automatique de la chaîne Vérifiez régulièrement le fonctionnement de l'automatique Lubrification de la chaîne pour éviter la surchauffe et dommages associés à l'épée et à la chaîne de scie pour prévenir. Alignez la pointe de l'épée contre une surface lisse (planche, porte d'un Tree) et laissez la tronçonneuse tourner. Si montre une trace croissante d'huile pendant ce processus, la lubrification automatique de la chaîne fonctionne parfaitement.

AVERTISSEMENT! Risqué de blessure!

Si la bandoulière n'est pas relâchée à temps en cas d'arrêt, des blessures graves peuvent en résulter.

AVERTISSEMENT

Notez votre position de travail pour être sûre Pour assurer le travail. utilisez ceci Sécateurs pas d'une échelle ou d'une seule autre position dangereuse. Prenez soin d'un pied ferme et utilisation appropriée Vêtements de protection. Ne te permets pas coupes inconsidérées. Vous pouvez mettre en danger vous-même et les autres.

Sciage de bois sous tension

Le bois sous tension peut être un tronc, une branche, une souche enracinée ou une cépée qui est plié(e) sous tension par un autre bois et qui revient violemment dès que l'on coupe ou retire l'autre bois.

Dans le cas d'un arbre abattu, il est très probable qu'une souche enracinée retourne violemment à sa position verticale quand on sépare par tronçonnage le tronc de la souche. Faites attention au bois sous tension vu qu'il présente un danger important.

AVERTISSEMENT

Les bois sous tension sont dangereux et peuvent frapper l'opérateur, entraînant sa perte de contrôle de tronçonneuse. Cela peut entraîner des blessures graves ou fatales de l'opérateur. Cela doit être effectué par des utilisateurs entraînés.

Consignes de sécurité supplémentaires

Dans certaines régions, des dispositions peuvent limiter l'utilisation de cette machine. Demandez aux autorités locales qu'elles vous éclairent à ce sujet.

Ne permettez jamais aux enfants ni aux personnes, qui ne sont pas familiarisées avec ces instructions, d'utiliser cette machine. La législation locale spécifie l'âge minimum de l'utilisateur.

Avant chaque utilisation, s'assurer que tous les contrôles et appareils de sécurité fonctionnent correctement. Ne pas utiliser la machine si l'interrupteur « Off » n'arrête pas le moteur.

Ne pas porter de vêtements amples, de pantalons courts ou des bijoux de quelque sorte que ce soit.

Attacher les cheveux longs au dessus des épaules pour éviter qu'ils ne soient happés dans les pièces mobiles.

Faire attention aux objets jetés, volants ou chutant. Tenir toutes les personnes présentes, les enfants et les animaux au moins à 15 m de la zone de travail.

Ne pas travailler avec un mauvais éclairage. L'opérateur a besoin d'une visibilité nette de la zone de travail afin de pouvoir identifier les risques éventuels.

Utiliser une protection auditive réduit la capacité d'entendre les avertissements sonores (cris ou alarmes). L'opérateur doit faire plus attention à ce qu'il se passe dans la zone de travail.

Utiliser des outils similaires à proximité augmente le risque de lésions auditives et la probabilité que d'autres personnes entrent dans votre zone de travail.

Rester bien campé sur ses pieds et garder l'équilibre. Ne pas tendre les bras.

Tendre les bras peut faire perdre l'équilibre et augmente le risque de recul.

Garder toutes les pièces du corps éloignées de toute pièce mobile.

Inspecter la tronçonneuse avant chaque utilisation. Vérifier le fonctionnement correct de tous les contrôles, dont le frein de chaîne. Vérifier s'il y a des fixations lâches, s'assurer que toutes les protections et poignées sont fixées correctement et en toute sécurité. Remplacer les pièces endommagées avant utilisation.

Ne modifier en aucune façon la machine et ne pas utiliser des pièces et accessoires non recommandés par le fabricant.

AVERTISSEMENT

Si la machine chute, subit un impact fort ou commence à vibrer de manière anormale, arrêter immédiatement la machine et l'inspecter pour tout dommage ou identifier la cause des vibrations. Tout dommage doit être réparé ou remplacé correctement par un centre de service après-vente.

Risques résiduels

- Même en cas d'utilisation correcte du produit il n'est pas possible d'exclure complètement des risques résiduels. Pendant l'utilisation les risques décrits ci-dessous pourront se présenter et par conséquent l'opérateur devra respecter les normes suivantes:
- Blessure causée par vibration
Toujours utiliser le bon outil pour la tâche à accomplir. Utiliser les bonnes poignées. Limiter le temps de travail et l'exposition.

- Lésions auditives causées par l'exposition au bruit
- Porter une protection auditive et limiter l'exposition.
- Blessure causée par le contact avec une dent exposée sur la chaîne
- Blessure causée par l'éjection de parties de la pièce à usiner (copeaux de bois, éclats)
- Blessure causée par la poussière et les particules
- Lésion de la peau causée par des contacts avec des lubrifiants
- Pièces éjectées de la chaîne (risques de coupure/d'injection)
- Mouvement abrupt, imprévisible ou recul du guide-chaîne (« risques de découpe »)

Risque des risques

- Il a été prouvé que les vibrations causées par les outils manuels peuvent entraîner le syndrome de Raynaud chez certains individus. Ces symptômes peuvent inclure des tremblements, l'engourdissement et le blanchiment des doigts, que l'on voit notamment après exposition au froid. Des facteurs héréditaires, l'exposition au froid et à l'humidité, le régime alimentaire, le tabagisme et les pratiques de travail peuvent contribuer au développement de ces symptômes. Des mesures peuvent être prises par l'opérateur pour réduire les effets des vibrations :
- Garder son corps au chaud lorsqu'il fait froid. Lors de l'opération de l'unité, porter des gants pour garder les mains et les poignets au chaud.
- Après chaque période d'opération, faire de l'exercice pour augmenter la circulation sanguine.
- Faire des pauses fréquentes. Limiter le nombre d'exposition par jour.
- Les gants de protection vendus par les revendeurs professionnels de tronçonneuses sont conçus spécialement pour l'utilisation des tronçonneuses et apportent protection, une bonne prise en main et réduisent également l'effet de vibration des poignées. Ces gants doivent être conformes à la norme EN 381-7 et portés le label CE.

Si vous rencontrez l'un de ces symptômes, consultez immédiatement votre médecin.

⚠ AVERTISSEMENT

Des blessures peuvent être causées ou aggravées par l'utilisation prolongée d'un outil. Lorsque vous utilisez un outil quel qu'il soit pendant des périodes prolongées, veillez à faire régulièrement des pauses.

⚠ AVERTISSEMENT

Risque de blessures par la roue mobile en rotation.

- Tenez les mains à une distance de sécurité.
- N'utilisez jamais l'appareil avec un couvercle ou un dispositif de protection endommagé ou sans couvercle ou dispositif de protection.
- Retirer le bloc-batterie avant de procéder à tout réglage, nettoyage et travail de maintenance sur l'appareil. Attendez que toutes les pièces en rotation s'arrêtent et l'appareil refroidisse.

Avant d'utiliser l'appareil, contrôlez l'espace de travail. Retirez les objets durs tels que pierres, morceaux de verre, fils, etc. susceptibles d'être éjectés, renvoyés lors de l'utilisation de l'appareil et susceptibles de provoquer des blessures ou dommages.

N'utilisez jamais l'appareil sans l'équipement mis en place.

Il est interdit d'utiliser l'appareil si les dispositifs de protection sont défectueux ou endommagés. Remplacez les pièces usées ou endommagées.

Avant chaque mise en marche, contrôlez tous les raccords à vis et encastrables, ainsi que les dispositifs de protection, la fixation correcte ainsi que le bon fonctionnement de toutes les pièces mobiles.

Il est strictement interdit de démonter, de changer les dispositifs de protection situés sur l'appareil ou de les utiliser en désaccord avec leur destination ou de fixer d'autres dispositifs de protection d'autres fabricants.

Si l'organe commence à vibrer de façon inhabituelle, arrêtez le moteur et recherchez immédiatement la cause. En général, les vibrations sont un signe de problème.

Lorsque l'appareil est bloqué, arrêtez-le immédiatement et retirez l'objet.

L'appareil doit être – stockés dans un endroit sec et protégé du gel.

Conservez les outils électriques inutilisés hors de la portée des enfants et ne laissez personne n'étant pas familiarisé avec l'outil électrique ou ces instructions utiliser l'outil.

SYMBOLE



Avertissement / attention!



Veuillez lire avec soin le mode d'emploi avant la mise en service.



Portez des lunettes de protection!



Portez un casque de protection!



Portez une protection auditive!



Sicherheitsschuhe mit Schnitenschutz, griffiger Sohle und Stahlkappe tragen!



Longueur de coupe



Longueur de coupe



Lorsque la conduite de raccordement est endommagée ou doit être sectionnée, débranchez immédiatement le connecteur de la prise!

Danger de blessure !
Outil rotatif ! L'outil s'épuise !

Symbole CE



Niveau d'intensité acoustique



Note



Déposez les appareils électriques ou électroniques défectueux et / ou destinés à liquidation au centre de ramassage correspondant.



La machine fait l'objet d'une double isolation.



Porter des gants de protection !



N'exposez pas l'appareil à la pluie et ne l'utilisez pas dans un environnement mouillé ou humide.



Respectez une distance minimale de 10 m par rapport aux conduites de courant. Risque de blessures mortelles par choc électrique!

UTILISATION CONFORME À LA DESTINATION

Prenez une position ferme pour maintenir l'équilibre pendant le fonctionnement et assurez-vous d'utiliser la sangle de transport incluse.

Élagueuse sur perche

La Élagueuse sur perche est destinée aux travaux d'ébranchage sur les arbres jusqu'à un diamètre de branche maximum de 12 cm. Il ne convient pas pour sciage et abattage d'arbres extensifs.

AVERTISSEMENT

Vous devez vous conformer aux règles de sécurité quand vous utilisez cette scie à chaîne. Pour votre propre sécurité et celle des tiers, veuillez lire ce mode d'emploi avant d'utiliser la scie à chaîne. Nous vous recommandons de suivre un cours professionnel de formation à la sécurité portant sur l'utilisation et l'entretien de la scie à chaîne ainsi que sur les mesures préventives et les premiers secours. Veuillez conserver ce mode d'emploi afin de pouvoir le consulter ultérieurement.

ATTENTION !

Les tronçonneuses sont des outils potentiellement dangereux. Les accidents liés à l'utilisation de tronçonneuse entraînent souvent la perte de membres ou la mort. La tronçonneuse n'est pas le seul danger. Les branches qui tombent, les arbres qui se renversent et les bûches qui roulent peuvent tuer. Le bois malade ou pourri implique des risques supplémentaires. Vous devez évaluer votre capacité à accomplir la tâche en toute sécurité. Si vous avez des doutes, laissez faire un bûcheron professionnel.

Gardez les tronçonneuses en bon état de fonctionnement, un mauvais entretien, l'utilisation de pièces de rechange non conformes ou le retrait ou la modification des dispositifs de sécurité peut entraîner de graves dommages matériels ou corporels.

Taille-haies télescopique

Ce taille-haie est uniquement destiné à la coupe d'arbustes, Arbustes, plantes ornementales et haies déterminées. Le L'épaisseur maximale des branches à couper ne doit pas être de 19 mm dépasser. L'utilisation du taille-haie est pour détermine la zone du jardin privé. L'utilisateur du Le taille-haie dispose d'un équipement de protection adéquat pendant l'utilisation selon le manuel d'instructions et celui attaché à la machine Se soucier des pictogrammes d'avertissement. Avant chaque utilisation ou pendant l'utilisation du taille-haie, pour tout dommage électrique ou mécanique à envisager. Si la machine est endommagée, le Arrêtez le travail et contactez un

atelier spécialisé.

AVERTISSEMENT

Risque de blessure

Il est interdit d'utiliser l'appareil pour couper des haies, branches dures et bois ou pour le broyage de matériel à composter.

Risques résiduels

Même si l'outil est utilisé correctement il reste toujours un certain risque résiduel, qui n'est pas exclu peut être. Du type et de la construction L'outil peut présenter les dangers potentiels suivants être dérivé:

- contact avec la lame de rasage non protégée (coupures)
- atteindre le taille-haie en marche (blessure par coupure)
- Mouvement soudain et inattendu du
- Matériel à couper
- Jeter les dents de cisaillement défectueuses
- Jeter des parties du matériau à couper
- Dommages à l'audience si non prescrits
- Une protection auditive est portée
- Inhalation de coupures de presse

Débroussailleuse / Coupe-bordures

Employez ce coupe-bordures uniquement à l'usage auquel il est destiné, soit la coupure de la pelouse, de broussailles et de mauvaises herbes.

- la lame à 3 tranchants est adaptée pour la découpe et le débroussaillage des petits buissons jusqu'à 2 cm de section;
- la tête de coupe peut éliminer les herbes hautes et les plantes non ligneuses à proximité de clôtures, murs, fondations, trottoirs, autour des arbres, etc. ou pour le débroussaillage complet d'une partie du jardin

AVERTISSEMENT

Risque de blessure

Il est interdit d'utiliser l'appareil pour couper des haies, branches dures et bois ou pour le broyage de matériel à composter.

N'utilisez pas l'appareil pour tailler de l'herbe qui ne se trouve pas au sol, par exemple, de l'herbe qui pousse sur les murs, rochers, etc.

Veuillez noter que les prescriptions nationales peuvent restreindre l'utilisation de l'appareil. Il est nécessaire de respecter les règles.

REMARQUE

Pendant les 6 à 8 premières heures d'utilisation de la machine, ne pas utiliser le moteur au régime maximal

Il est interdit de modifier cet appareil de quelque façon que ce soit, cela pouvant compromettre la sécurité.

Ce dispositif peut être utilisé uniquement dans le but indiqué. Le fabricant décline toute responsabilité en cas de non-respect des règles en vigueur et des dispositions indiquées dans ce mode d'emploi.

Veillez noter que nos appareils ne sont pas conçus pour un usage commercial, artisanal ou industriel. Nous n'assumons aucune garantie si l'appareil est utilisé dans des entreprises commerciales, artisanales, industrielles ou dans des activités équivalentes.

ENTRETIEN

DANGER



Retirez l'accu avant d'effectuer toute intervention de réglage, de nettoyage ou d'entretien sur la machine. Attendez que toutes les pièces en rotation s'arrêtent et l'appareil refroidisse.

Maintenez la machine et en particulier les orifices d'aération propres. Ne pulvérisez jamais d'eau sur l'appareil ! Ne nettoyez pas l'appareil et ses composants à l'aide de solvants et de liquides inflammables ou toxiques. Utilisez uniquement un chiffon humide, en veillant d'abord à ce que la fiche soit débranchée de la prise électrique.

Utilisez uniquement des accessoires et des pièces de rechange d'origine. L'utilisation d'autres pièces détachées peut engendrer des accidents/blessures de l'utilisateur. Dans ce cas, le fabricant décline toute responsabilité.

Si vous avez besoin d'accessoires ou de pièces de rechange, veuillez vous adresser à notre service après-vente. Lors de la commande de pièces de rechange, les informations suivantes doivent être fournies :

- Type de machine
- Référence de la machine

Seul un appareil régulièrement entretenu et réparé peut donner satisfaction. Un entretien insuffisant peut engendrer des accidents et des blessures.

Les réparations et travaux non décrits dans ce mode d'emploi doivent être effectués uniquement par un personnel qualifié agréé.

Garder la tronçonneuse entretenue professionnellement et sûre. • Affûter la chaîne en toute sécurité est une tâche complexe. Par conséquent, le fabricant recommande fortement qu'une chaîne usée ou émoussée soit remplacée par une nouvelle, disponible auprès de votre agent de maintenance. Le numéro de pièce est disponible dans le tableau de spécification produit dans ce guide.

Respecter les instructions de lubrification, de vérification de la tension de la chaîne et d'ajustement.

Effectuer la lubrification à l'aide de graisseurs disponibles toutes les 50 heures.

Utilisez une graisse lubrifiante à base de lithium pour les températures et les valeurs de pression élevées lors de la lubrification de votre appareil.

Après chaque utilisation, nettoyez la machine avec un tissu doux et sec.

Retirer tous les copeaux, la saleté et les débris dans le compartiment de la batterie.

Vérifier tous les écrous, boulons et vis à intervalles fréquents pour garantir que la machine est en état de travail. Toute pièce endommagée doit être réparée ou remplacée correctement par un centre de service après-vente.

L'appareil ou le cordon d'alimentation du chargeur de batterie endommagé immédiatement la prise d'alimentation ou la batterie tirer. Les réparations ne peuvent être effectuées que par un Entreprise spécialisée. Par impropre Les réparations peuvent présenter des risques importants pour l'utilisateur survenir.

Remplacer le guide-chaîne et la chaîne

⚠ Avertissement! Retirez toujours la batterie avant de vérifier et de régler les travaux.

⚠ AVERTISSEMENT

Porter des gants de protection. Une chaîne émoussée ou mal affûtée peut entraîner une vitesse excessive du moteur pendant la coupe et peut entraîner des dommages graves du moteur. Ne pas remplacer ou réparer une chaîne endommagée peut entraîner des blessures graves. La chaîne est affûtée. Toujours porter des gants de protection lors de la maintenance de la chaîne.

Pièces de rechange (Barre et chaîne)

Tête de coupe	78001921
Lame 3 tranchants	73040106
Chaîne	Oregon 91PX033X
Guide-chaîne	080SDEA318

La chaîne doit être fixée avec la barre du même fabricant en respect des combinaisons ci-dessus.

Programme de maintenance

Contrôle quotidien	
Lubrification de la barre	Avant toute utilisation
Tension de la chaîne	Avant toute utilisation et fréquemment
Affûtage de la chaîne	Avant toute utilisation, contrôle visuel
Pour les pièces endommagées	Avant toute utilisation
Pour les fixations desserrées	Avant toute utilisation
Fonction de frein de chaîne	Avant toute utilisation Inspecter et nettoyer
Guide-chaîne	Avant toute utilisation
Tronçonneuse complète	Après chaque utilisation

ÉLIMINATION

Au cas où votre appareil devenait un jour inutilisable ou si vous n'en aviez plus l'usage, ne jetez en aucun cas l'appareil avec les déchets ménagers, mais veillez à un recyclage conforme aux principes écologiques.

Allez déposer l'appareil dans un centre de recyclage.

Les éléments en matière synthétique et en métal seront séparés et réutilisés. Votre commune ou l'administration urbaine vous fourniront tous les renseignements à ce sujet.

RECHERCHE DES ERREURS

Problème	Causes possibles	Solutions, conseils
Le moteur ne tourne pas	Pas de courant	Vérifiez s'il y a du courant à l'extrémité du câble de rallonge.
	Le fusible principal ou le disjoncteur s'est déclenché.	Vérifiez que le câble de rallonge n'est pas endommagé.
	La protection contre les surcharges du moteur s'est déclenchée car le moteur est en	Laissez le taille-haie refroidir pendant 15–20 minutes.
Puissance insuffisante, fonctionnement irrégulier	Lame bloquée par des débris végétaux ou corps étrangers (ex. un bout de câble).	Vérifiez la lame et retirez les corps étrangers le cas échéant.
	Lame émoussée ou défectueuse	Faites vérifier le taille-haie dans un atelier spécialisé

Si vous n'arrivez pas à éliminer le problème, contactez le fabricant ou un atelier spécialisé en vous reportant à l'adresse du service après-vente indiquée sur la carte de garantie.

	Pagina
Dati Tecnici	52
Norme Di Sicurezza	53
Avvertenze generali sulla sicurezza per elettroutensili	54
Symboli	60
Utilizzo conforme	61
Pulizia / Manutenzione	62
Smaltimento	63
Ricerca degli errori	63
Garanzia	
Dichiarazione CE di Conformità	
Service	

DATI TECNICI

Attrezzo multifunzione	ITHK 1000
Tensione di esercizio	230 - 240 V
Frequenza nominale	50 Hz
Consumo nominale	1000 W
Lunghezza del dispositivo	2,08 - 2,75 m
Ivello di pressione acustica L_{pA} (della misura $K = 3$ dB (A))	89 dB (A)
Ivello di potenza sonora L_{WA}	104 dB (A)
Peso senza batteria (senza utensile da taglio e tracolla)	5,1 kg
Dati della vibrazione	
Dati totali della vibrazione (Somma vettoriale di tre direzioni) accertato rispettivamente ISO 22867, Incertezza della misura $K = 1,5$ m/s ²	
Valore di emissione dell'oscillazione a_n (Maniglia posteriore / anteriore)	3,62 m/s ²
Tosasiepi allungato	
Lunghezza lama	480 mm
Lunghezza di taglio	18 mm
Potatore	
Catena	Oregon 91PX033X
Lunghezza della guida della sega	080SDEA318
Lunghezza di taglio	200 mm/8"
Capacità serbatoio olio	180 cm ³

La casa produttrice si riserva il diritto di apportare modifiche tecniche.

AVVERTENZA: Il/i valore/i totale/i di vibrazione e di emissione acustica dichiarati sono stati misurati conformemente a un metodo di prova standard sulla base della norma EN 60745 e possono essere utilizzati per confrontare gli elettro-utensili tra loro. Il livello di vibrazioni indicato rappresenta le applicazioni principali dell'attrezzo elettrico. Se viceversa si utilizza l'attrezzo elettrico per altri scopi, con accessori differenti o con una manutenzione insufficiente, il livello di vibrazioni può risultare diverso. E questo può aumentare decisamente la sollecitazione da vibrazioni lungo l'intero periodo di lavorazione. Il livello reale delle vibrazioni, in dipendenza al tipo e modo dell'uso della lista, può essere diverso dal valore indicato nelle presenti istruzioni.

E' possibile utilizzare il livello delle vibrazioni per il confronto reciproco degli apparecchi elettrici.

E' adatto anche alla pre-valutazione del carico dalle vibrazioni

Per una valutazione precisa della sollecitazione da vibrazioni si deve tenere conto anche dei tempi in cui l'utensile è spento oppure è acceso senza però essere utilizzato. Questo può ridurre sensibilmente la sollecitazione da vibrazioni per l'intero periodo di tempo operativo.

Stabilite misure di sicurezza supplementari per la tutela dell'operatore dall'effetto delle vibrazioni, come ad esempio: manutenzione dell'attrezzo elettrico e degli accessori, riscaldamento delle mani, organizzazione dei processi di lavoro.

NORME DIE SICUREZZA

Questo dispositivo non è adatto all'uso da parte di persone (bambini compresi) con capacità fisiche, sensoriali o mentali ridotte o con mancanza di esperienza e/o conoscenza specifica, salvo che vengano istruite e sorvegliate da una persona responsabile per la loro sicurezza. Inoltre i bambini dovranno essere sorvegliati per accertarsi che non giochino con il dispositivo.

Usare l'apparecchio solo dopo aver letto con attenzione e capito le istruzioni per l'uso. Prendere in conoscenza gli elementi di comando e l'uso corretto dell'apparecchio.

Rispettare tutte le istruzioni di sicurezza riportate nel Manuale. Comportarsi con cura verso le altre persone. L'operatore è responsabile verso i terzi degli incidenti oppure pericoli.

Durante l'uso dell'apparecchio tenere i bambini, le altre persone e gli animali in distanza sicura. La distanza sicura minima è 15 m.

Non fare usare l'elettrotensile a persone che non siano abituate ad usarlo o che non abbiano letto le presenti istruzioni.

Le prescrizioni locali possono determinare l'età minima dell'Utente.

⚠ AVVERTENZA**Indossare abbigliamento di protezione.**

- Durante l'uso dell'apparecchio utilizzare sempre gli occhiali di protezione.
- Utilizzare le protezioni dell'udito!
- Indossare la calzatura rigida e pantaloni lunghi.
- Non portare vestito lungo o gioielli. I cappelli, vestiti e guanti devono trovarsi fuori dalla portata delle parti mobili, in quanto potrebbero essere intrappolati dalle parti in movimento. Non utilizzate l'apparecchio se avete piedi nudi o sandali aperti.

- Assicuratevi di stare saldamente in piedi per mantenere l'equilibrio durante il funzionamento e assicuratevi di utilizzare la cinghia di trasporto fornita.
- Posiziona la tracolla in modo che passi sopra la spalla e attraversi il petto e la schiena.
- Attaccare la tracolla all'occhiello di fissaggio con il gancio.
- Regolare la lunghezza della cinghia in modo che il passante di fissaggio della cinghia sia all'altezza dei fianchi.
- Controllare regolarmente l'acceleratore della tracolla e prima di ogni utilizzo per rilevare eventuali danni e il corretto funzionamento. In caso di danneggiamento o sospetto di danneggiamento, farlo controllare immediatamente da personale specializzato

- autorizzato e se necessario sostituirlo nuovamente.
- Per una funzione di rilascio rapido, tirare il nastro rosso sull'acceleratore.

Durante il lavoro con l'apparecchio assicurare sempre l'illuminazione sufficiente, rispett. buone condizioni di visibilità. L'illuminazione insufficiente/condizioni di visibilità scarse rappresentano un grande rischio in sicurezza.

Non utilizzare l'apparecchio con il tempo cattivo, in particolare se c'è rischio di tempeste.

Non utilizzare l'apparecchio essendo stanchi, malati, sotto l'effetto delle droghe, alcol oppure medicinali.

Evitare una posizione anomala del corpo. Mettersi in posizione sicura e mantenere l'equilibrio in ogni situazione.

Camminare! Non correre!

Attenti mentre si cammina all'indietro, rischio di inciampare!

Mantenere una posizione stabile, in particolare sui pendii.

Nonostante l'osservazione del manuale operativo, possono esistere anche rischi residuali nascosti.

Evitare di utilizzare il dispositivo multifunzione a una temperatura ambiente inferiore a 10 ° C.

I bambini devono essere sorvegliati per assicurarsi che non giochino con il dispositivo. La pulizia e la manutenzione non devono essere eseguite dai bambini.

Lasciate raffreddare il motore per il trasporto e assicurate la macchina contro lo scivolamento prima di trasportarla in un veicolo. Ciò garantisce la prevenzione di perdite di olio (potatore ad asta), danni o lesioni. Il dispositivo viene sempre trasportato con la protezione per coltello / spada attaccata.

Si consiglia di frequentare un corso sull'uso e la manutenzione del dispositivo nonché un corso di primo soccorso. Se non utilizzerai il dispositivo per molto tempo e se vuoi esercitarti, dovrete familiarizzare con il dispositivo prima di iniziare.

Prima di utilizzare il dispositivo, ispezionare l'area di lavoro. Rimuovere oggetti duri come pietre, vetri rotti, fili, ecc. Che potrebbero essere lanciati via, rimbalzare o altrimenti causare lesioni o danni quando il dispositivo è in uso.

Non utilizzare mai questo dispositivo se non è collegata l'attrezzatura corretta.

L'apparecchio non deve essere utilizzato se danneggiato oppure con i dispositivi di sicurezza difettosi. Cambiare le parti usurate e danneggiate.

Prima di ogni messa in funzione controllare tutti i raccordi a vite e ad inserimento, anche i dispositivi di protezione, riguardando la rigidità e serraggio giusto e la funzione non disturbata di tutte le parti mobili.

E' severamente vietato smontare, modificare i dispositivi di protezione trovatisi sulla macchina, utilizzarli in controvertoria alla loro destinazione oppure montare i dispositivi di protezione degli altri produttori.

Se il dispositivo inizia a vibrare in modo anomalo, spegnere il motore e ricercare immediatamente la causa.

Le vibrazioni sono generalmente un avvertimento di un malfunzionamento.

Se il dispositivo è bloccato, spegnerlo immediatamente e quindi rimuovere l'oggetto.

Conservare il dispositivo asciutto e protetto dal gelo.

Tenere gli utensili elettrici inutilizzati fuori dalla portata dei bambini. Non consentire l'uso dell'utensile elettrico a persone che non lo conoscano o che non abbiano letto queste istruzioni.

ATTENZIONE

Danno alla salute in seguito di vibrazioni delle mani e delle braccia, se l'apparecchio è usato per un periodo prolungato, o se non è tenuto e valutato regolarmente.

I sistemi di riduzione delle vibrazioni non sono alcuna protezione garantita contro la malattia bianca delle dita o sindrome di tunnel carpale. Perciò occorre, in caso di uso prolungato e regolare dell'apparecchio, controllare attentamente lo stato delle dita e del polso. Se dovessero manifestarsi i sintomi delle malattie citate, consultare immediatamente il medico. Per ridurre il rischio di „malattia bianca delle dita“, durante il lavoro mantenere le dita calde e fare pause regolari.

ATTENZIONE

Danni all'udito

Un soggiorno prolungato nelle vicinanze immediate della macchina in corso può provocare danni all'udito. Indossare protezioni acustiche adeguate.

Un certo inquinamento acustico è inevitabile durante l'impiego di questo attrezzo. Concentrare i lavori particolarmente rumorosi negli orari consentiti e previsti per tali attività. Rispettare eventuali orari di riposo e limitare la durata del lavoro allo stretto necessario. Per la protezione personale dell'operatore e delle persone eventualmente presenti nelle vicinanze si raccomanda l'impiego di un'adeguata protezione dell'udito.

Si prega di notare quanto segue: Il presente dispositivo non deve essere azionato in zone residenziali, in base al regolamento tedesco per la protezione dal rumore delle macchine (valido solo in Germania) del settembre 2002, di domenica e nei giorni festivi nonché nei giorni feriali dalle 20:00 alle 7:00. Si applica inoltre il divieto di lavoro nelle seguenti ore del giorno: dalle 7:00 alle 9:00, dalle 13:00 alle 15:00 e dalle 17:00 alle 20:00.

Inquinamento acustico! Prima dell'impiego prendere conoscenza delle norme regionali.!

PERICOLO

Avvertenza Questo elettroscopio genera un campo magnetico durante il suo utilizzo. Questo campo può pregiudicare in determinate circostanze la funzionalità degli impianti medicali attivi o passivi. Per ridurre il pericolo di lesioni gravi o mortali, si consiglia alle persone portatrici di impianti medicali di consultare il proprio medico e il produttore dell'impianto medicale prima di utilizzare la macchina.

AVVERTENZE GENERALI DI SICUREZZA PER ELETTROUTENSILI

AVVERTENZA Leggere tutte le istruzioni ed avvertimenti di sicurezza. In caso di mancato rispetto delle avvertenze di pericolo e delle istruzioni operative si potrà creare il pericolo di scosse elettriche, incendi e/o incidenti gravi.

Conservare tutte le avvertenze di pericolo e le istruzioni operative per ogni esigenza futura.

Il termine «elettroscopio» utilizzato nelle avvertenze di pericolo si riferisce ad utensili elettrici alimentati dalla rete (con linea di allacciamento) e ad utensili elettrici alimentati a pile (senza linea di allacciamento).

1) Sicurezza della postazione di lavoro

- Tenere la postazione di lavoro sempre pulita e ben illuminata.** Il disordine oppure zone della postazione di lavoro non illuminate possono essere causa di incidenti. **Evitare d'impiegare l'elettroscopio in ambienti soggetti al rischio di esplosioni nei quali si abbia presenza di liquidi, gas o polveri infiammabili.** Gli elettroscopio producono scintille che possono far infiammare la polvere o i gas.
- Tenere lontani i bambini ed altre persone durante l'impiego dell'elettroscopio.** Lavorare

in modo concentrato, eventuali distrazioni potrebbero comportare la perdita del controllo sull'elettroscopio.

2) Sicurezza elettrica

- La spina di allacciamento alla rete dell'elettroscopio deve essere adatta alla presa. Evitare assolutamente di apportare modifiche alla spina. Non impiegare spine adattatrici assieme ad elettroscopio dotati di collegamento a terra.** Le spine non modificate e le prese adatte allo scopo riducono il rischio di scosse elettriche.
- Evitare il contatto fisico con superfici collegate a terra, come tubi, riscaldamenti, cucine elettriche e frigoriferi.** Sussiste un maggior rischio di scosse elettriche nel momento in cui il corpo è messo a massa.
- Custodire l'elettroscopio al riparo dalla pioggia o dall'umidità.** La penetrazione dell'acqua in un elettroscopio aumenta il rischio di una scossa elettrica.
- Non usare il cavo per scopi diversi da quelli previsti e, in particolare, non usarlo né per trasportare né per appendere l'elettroscopio. Non tirare il**

- cavo per estrarre la spina dalla presa di corrente. Non avvicinare il cavo a fonti di calore, olio, spigoli taglienti o parti della macchina in movimento.** I cavi danneggiati o aggrovigliati aumentano il rischio di scosse elettriche.
- e) **Qualora si voglia usare l'elettrotensile all'aperto, impiegare solo ed esclusivamente cavi di prolunga adatti per l'impiego all'aperto.** L'uso di un cavo di prolunga omologato per l'impiego all'aperto riduce il rischio di scosse elettriche.
- f) **Qualora non fosse possibile evitare di utilizzare l'elettrotensile in ambiente umido, utilizzare un interruttore di sicurezza.** L'uso di un interruttore di sicurezza riduce il rischio di una scossa elettrica.
- 3) Sicurezza delle persone**
- a) **È importante concentrarsi su ciò che si sta facendo e maneggiare con giudizio l'elettrotensile durante le operazioni di lavoro. Non utilizzare mai l'elettrotensile in caso di stanchezza oppure quando ci si trovi sotto l'effetto di droghe, bevande alcoliche e medicinali.** Un attimo di distrazione durante l'uso dell'elettrotensile può essere causa di gravi incidenti.
- b) **Indossare sempre equipaggiamento protettivo individuale, nonché guanti protettivi.** Indossando i dispositivi di protezione individuale quali maschera di respirazione, scarpe antiscivolo, elmetto di protezione, oppure tappi per le orecchie a seconda del tipo e dell'applicazione dell'elettrotensile, si riduce il rischio di incidenti.
- c) **Evitare l'accensione involontaria dell'elettrotensile. Prima di collegarlo alla rete di alimentazione elettrica e/o alla batteria ricaricabile, prima di prenderlo oppure prima di iniziare a trasportarlo, assicurarsi che l'elettrotensile sia spento.** Tenendo il dito sopra l'interruttore mentre si trasporta l'elettrotensile oppure collegandolo all'alimentazione di corrente con l'interruttore inserito, si vengono a creare situazioni pericolose in cui possono verificarsi seri incidenti.
- d) **Prima di accendere l'elettrotensile togliere gli attrezzi di regolazione o la chiave inglese.** Dimenticare un accessorio o una chiave inseriti in una parte rotante della macchina può provocare seri incidenti.
- e) **Evitare una posizione anomala del corpo. Avere cura di mettersi in posizione sicura e di mantenere l'equilibrio in ogni situazione.** In questo modo è possibile controllare meglio l'elettrotensile in caso di situazioni inaspettate.
- f) **Indossare vestiti adeguati. Non indossare vestiti larghi e gioielli. Tenere i capelli, i vestiti ed i guanti lontani da pezzi in movimento.** Vestiti larghi, gioielli o capelli lunghi potrebbero impigliarsi in parti in movimento.
- g) **In caso fosse previsto il montaggio di dispositivi di aspirazione della polvere e di raccolta, assicurarsi che gli stessi siano collegati e che vengano utilizzati correttamente.** L'utilizzo di un'aspirazione polvere può ridurre lo svilupparsi di situazioni pericolose dovute alla polvere.
- 4) Trattamento accurato ed uso corretto degli elettrotensili**
- a) **Non sottoporre l'elettrotensile a sovraccarico. Per il proprio lavoro, utilizzare esclusivamente l'elettrotensile esplicitamente previsto per tale uso.** Con un elettrotensile adatto si lavora in modo migliore e più sicuro nell'ambito della sua potenza di prestazione.
- b) **Non utilizzare mai elettrotensili con interruttori difettosi.** Un elettrotensile con l'interruttore rotto è pericoloso e deve essere aggiustato.
- c) **Prima di procedere ad operazioni di regolazione sull'apparecchio o di sostituzione degli accessori oppure prima di posare la macchina al termine di un lavoro, estrarre sempre la spina dalla presa della corrente e/o estrarre la batteria ricaricabile.** Tali precauzioni ridurranno il rischio che l'elettrotensile possa essere messo in funzione involontariamente.
- d) **Quando gli elettrotensili non vengono utilizzati, conservarli al di fuori della portata di bambini. Non consentire l'uso dell'elettrotensile a persone non abituate a usarlo o che non abbiano letto le presenti istruzioni.** Gli elettrotensili sono macchine pericolose quando vengono utilizzati da persone non dotate di sufficiente esperienza.
- e) **Eeguire la manutenzione dell'elettrotensile operando con la dovuta diligenza. Accertarsi che le parti mobili della macchina funzionino perfettamente, che non s'inceppino e che non ci siano pezzi rotti o danneggiati al punto da limitare la funzione dell'** Numerosi incidenti vengono causati da elettrotensili la cui manutenzione è stata effettuata poco accuratamente.
- f) **Mantenere gli utensili da taglio sempre affilati e puliti.** Gli utensili da taglio curati con particolare attenzione e con taglienti affilati s'inceppano meno frequentemente e sono più facili da condurre.
- g) **Verwenden Sie Elektrowerkzeug, Zubehör, Einsatzwerkzeuge usw. entsprechend diesen Anweisungen. Berücksichtigen Sie dabei die Arbeitsbedingungen und die auszuführende Tätigkeit.** L'impiego di elettrotensili per usi diversi da quelli consentiti potrà dar luogo a situazioni di pericolo.
- 5) Trattamento ed utilizzo appropriato di utensili dotati di batterie ricaricabili**
- a) **Caricare la batteria ricaricabile solo ed esclusivamente nei dispositivi di carica consigliati dal produttore.** Un caricabatteria adatto per un determinato tipo di batterie ricaricabili può causare un incendio se utilizzato con un altro tipo di batteria.
- b) **Avere cura d'impiegare negli elettrotensili solo ed esclusivamente batterie ricaricabili esplicitamente previste.** L'uso di batterie ricaricabili di tipo diverso potrà dare insorgenza a lesioni e comportare il rischio d'incendi.

- c) **Non avvicinare batterie non utilizzate a fermagli, monete, chiavi, chiodi, viti e neppure ad altri piccoli oggetti metallici che potrebbero provocare un cavallottamento dei contatti.** Un eventuale corto circuito tra i contatti dell'accumulatore potrà dare origine a bruciature o ad incendi.
- d) **In caso d'impiego errato si provoca il pericolo di fuoriuscita di liquido dalla batteria ricaricabile. Evitarne assolutamente il contatto. In caso di contatto accidentale, sciacquare accuratamente con acqua. Rivolgersi immediatamente al medico, qualora il liquido dovesse entrare in contatto con gli occhi.** Il liquido fuoriuscito dalla batteria ricaricabile potrà causare irritazioni cutanee o ustioni.
- 6) Assistenza
- a) **Fare riparare l'elettrotensile solo ed esclusivamente da personale specializzato e solo impiegando pezzi di ricambio originali.** In tale maniera potrà essere salvaguardata la sicurezza dell'elettrotensile.

Istruzioni di sicurezza specifiche del dispositivo

Norme Di Sicurezza Tagliasiepi

Tenere tutte le parti del corpo lontano dalla lama. Quando la lama è in funzione, non rimuovere il materiale tagliato o non tenere fermo il materiale da tagliare. Le lame continuano a muoversi anche dopo che l'interruttore è stato spento. Un momento di disattenzione durante l'utilizzo della cesoia per siepi può causare lesioni gravi.

Trasportare la cesoia per siepi per l'impugnatura, con la lama spenta e tenendo le dita lontano dall'interruttore. Il trasporto corretto delle cesoia per siepi riduce il pericolo di un avvio accidentale e delle conseguenti lesioni causate dalla lama.

Trasportare la cesoia per siepi soltanto per le superfici di presa isolate poiché la lama potrebbe entrare in contatto con i cavi nascosti. Il contatto delle lame con una linea elettrica sotto tensione può mettere sotto tensione le parti metalliche e provocare una scossa elettrica.

ULTERIORI ISTRUZIONI DI SICUREZZA

Prima di iniziare il lavoro, cerca nella siepe oggetti nasco-sti, come Recinzioni metalliche ecc.

Quando si lavora, tenere saldamente il dispositivo con entrambe le mani e a una certa distanza dal corpo.

Istruzioni di sicurezza per potatore

- **Tenere tutte le parti del corpo lontano dalla catena della sega mentre la sega è in funzione. Prima della messa in funzione della sega, accertarsi che la catena non sia a contatto con nulla.** Quando si lavora con uno sveltatoio, un momento di

disattenzione può far sì che la catena della sega catturi vestiti o parti del corpo.

- **Afferrare sempre l'impugnatura posteriore dello sveltatoio con la mano destra e l'impugnatura anteriore con la mano sinistra.** Non tenere mai la sega a catena in una posizione di lavoro inversa poiché aumenta il rischio di lesioni. Queste indicazioni si riferiscono ai destrimani. Le persone mancine devono comportarsi in modo diverso.
- **Indossare occhiali di protezione e un dispositivo di protezione dell'udito. Altri dispositivi di protezione per testa, mani, gambe e piedi sono caldamente consigliati.** Un abbigliamento protettivo adeguato riduce il pericolo di lesioni causate da trucioli di materiale volanti e dal contatto accidentale con la catena della sega.
- **Non utilizzare lo sveltatoio quando si è su un albero, su scale, tetti o altri sostegni instabili.** Utilizzare lo sveltatoio in questa maniera può causare lesioni gravi.
- **Adottare sempre una posizione stabile e utilizzare lo sveltatoio solo su una superficie solida, sicura e piana.** Superfici scivolose o instabili come quelle di una scala possono causare la perdita di equilibrio o la perdita di controllo sullo sveltatoio.
- **Durante il taglio di un ramo sotto tensione, tenere conto del fatto che questo tornerà alla sua posizione originale.** Quando la tensione nelle fibre del legno viene rilasciata, il ramo teso può colpire l'operatore e/o fargli perdere il controllo sullo sveltatoio.
- **Prestare particolare attenzione quando si taglia il sottobosco e gli alberi giovani.** Il materiale sottile può impigliarsi nella catena della sega e colpire l'operatore o fargli perdere l'equilibrio.
- **Trasportare lo sveltatoio con due mani, con l'aiuto dell'impugnatura supplementare (3), in modalità spento, con la batteria ricaricabile rimossa e la catena della sega (7) lontana dal corpo. Inserire sempre la copertura di protezione durante il trasporto o la conservazione dello sveltatoio.** L'uso attento dello sveltatoio riduce la possibilità di un contatto involontario con la catena della sega in funzione.
- **Osservare le indicazioni relative alla lubrificazione, al tensionamento della catena e alla sostituzione della lama e della catena.** Una catena tesa e lubrificata in modo errato può rompersi o aumentare il rischio di contraccolpo.
- **Mantenere le impugnature asciutte, pulite e prive di olio e grasso.** Le impugnature unte e sporche di grasso sono scivolose e causano una perdita di controllo.
- **Tagliare esclusivamente il legno. Non utilizzare lo sveltatoio per lavori per i quali non è destinato. Ad esempio, non utilizzare lo sveltatoio per tagliare metallo, plastica, muratura o materiali costruttivi diversi dal legno.** L'utilizzo dello sveltatoio per lavori non conformi alla destinazione d'uso può creare situazioni pericolose.

- Il dispositivo non è protetto contro le scosse elettriche quando si toccano le linee ad alta tensione. Mantenere una distanza minima di 10 m dai cavi in tensione. C'è il rischio di morte per scossa elettrica!

Cause del contraccolpo e prevenzione da parte dell'operatore:

Il contraccolpo può verificarsi quando la punta o l'estremità della barra di guida tocca un oggetto o quando il legno si richiude incastrando la catena della motosega nella fessura di taglio.

Il contatto della punta può provocare talvolta un'improvvisa reazione di contraccolpo che spinge la barra di guida verso l'alto e quindi indietro verso l'operatore.

Il bloccaggio della catena lungo la parte superiore della barra di guida può spingere rapidamente indietro la barra di guida verso l'operatore.

Entrambe queste reazioni possono causare la perdita del controllo sulla motosega e ciò può causare gravi lesioni personali.

Non affidarsi esclusivamente ai dispositivi di sicurezza installati sulla motosega. Queste reazioni possono far perdere all'operatore il controllo della sega, causando di conseguenza gravi lesioni personali.

Il contraccolpo è il risultato di un uso improprio dell'apparecchio e/o di procedure o condizioni operative errate e può essere evitato prendendo le opportune precauzioni, come indicato di seguito:

- Mantenere una presa salda con entrambe le mani sulle impugnature della motosega e posizionare le braccia e il corpo in modo tale da poter contrastare un eventuale contraccolpo. Le forze del contraccolpo possono essere controllate se l'operatore adotta le giuste precauzioni. Niemals die Kettensäge loslassen.
- **Non sporgersi troppo e non tagliare al di sopra dell'altezza delle spalle.** Ciò aiuterà a prevenire un eventuale contatto accidentale della punta e garantirà un migliore controllo della motosega in situazioni inaspettate.
- **Utilizzare come parti di ricambio solo barre di guida e catene raccomandate dal produttore.** La sostituzione con barre di guida e catene non idonee può causare la rottura della catena e/o contraccolpi.
- **Seguire le indicazioni del costruttore per l'affilatura e la manutenzione della motosega.** La riduzione dell'altezza del misuratore di profondità comporta un aumento del rischio di contraccolpi.

Ulteriori avvisi di sicurezza e di lavoro

Prima di utilizzare l'apparecchio per la prima volta, si raccomanda di esercitarsi su ceppi a terra o puntellati su un cavalletto.

Assicurarsi che tutte le protezioni, le impugnature e l'artigiano siano montati correttamente e siano in buone condizioni.

Le persone che usano la motosega devono essere in buona salute. La motosega è pesante e pertanto l'operatore deve essere fisicamente in forma.

L'operatore deve essere attento, avere una buona vista, agilità, equilibrio e destrezza manuale. In caso di dubbio, non mettere in funzione la motosega.

Prima di iniziare a utilizzare la motosega, provvedere ad un'area di lavoro libera, un appoggio sicuro e predisporre una via di fuga in allontanamento da un albero in caduta. Prestare attenzione all'emissione di nebbia di lubrificante e polvere di segatura. Indossare, se necessario, una maschera o un respiratore.

Non tagliare viticci e/o arbusti sottili del sottobosco (meno di 75 mm di diametro).

Durante l'uso, tenere sempre la motosega con entrambe le mani. Mantenere una presa stabile con i pollici e le dita intorno alle impugnature della motosega. La mano destra deve essere posta sull'impugnatura posteriore e la mano sinistra sull'impugnatura anteriore.

Prima di avviare la motosega, assicurarsi che la catena della sega non tocchi nessun oggetto.

Non modificare la motosega in alcun modo e non utilizzare nessun accessorio o dispositivo non raccomandato dal produttore della motosega.

All'operatore si raccomanda di avere sempre a portata di mano un kit di pronto soccorso contenente materiale di medicazione per ferite di grandi dimensioni e un mezzo per richiamare l'attenzione (ad es. un fischiotto). Un kit completo deve trovarsi a una distanza ragionevole.

Una catena tesa in modo errato può scendere dalla guida e provocare lesioni gravi o mortali. La lunghezza della catena dipende dalla temperatura. Verificare regolarmente la tensione della catena.

Occorre prendere dimestichezza con la nuova motosega a catena praticando tagli semplici in legno fissato in modo sicuro. Ripetere l'operazione ogniqualvolta la motosega a catena non sia stata utilizzata per un periodo prolungato. Per ridurre il rischio di lesioni dovute al contatto con parti in movimento, arrestare sempre il motore, azionare il freno della catena, rimuovere il pacco batteria e assicurarsi che tutte le parti in movimento si siano fermate prima di:

- pulire o eliminare un blocco
- lasciare la macchina incustodita
- montare o smontare accessori
- controllare, eseguire la manutenzione o lavorare sulla macchina

L'estensione dell'area di lavoro dipende dal lavoro da eseguire e dalle dimensioni dell'albero da abbattere o del pezzo da lavorare. Ad esempio, l'abbattimento di un albero richiede un'area di lavoro più ampia rispetto a quella di altri tagli, ad esempio tagli del fusto in ceppi, ecc. L'operatore deve essere consapevole ed avere il controllo di tutto ciò che accade nell'area di lavoro.

Non tagliare tenendo il proprio corpo in linea con la barra di guida e la catena. La posizione aiuterà a prevenire che la catena entri in contatto con la testa o il corpo nel caso che si verifichi un contraccolpo.

Non eseguire nessun movimento avanti e indietro, lasciare che la catena faccia il lavoro. Mantenere la catena affilata e non tentare di spingere la catena attraverso la fessura di taglio.

Non esercitare pressione sulla sega alla fine del taglio. Prepararsi a reggere il peso della motosega quando sta per fuoriuscire dal legno. L'inosservanza potrebbe causare lesioni personali gravi.

Non fermare la sega durante un'operazione di taglio.

Tenere la motosega in funzione finché non sarà fuoriuscita dalla fessura di taglio. Non bloccare l'interruttore durante il funzionamento manuale.

Prima di iniziare togliere la batteria dalla apparecchiatura.

AVVERTENZA! Per ridurre il rischio d'incendio, di lesioni o di danni al prodotto causati da corto circuito, non immergere mai l'utensile, la batteria ricaricabile o il carica batterie in un liquido e non lasciare mai penetrare alcun liquido all'interno dei dispositivi e delle batterie. I fluidi corrosivi o conduttori come acqua salata, alcuni agenti chimici, agenti candeggianti o prodotti contenenti agenti candeggianti potrebbero provocare un corto circuito.

Non aprire né la batteria né il caricatore e conservarli solo in luogo asciutto. Proteggerli dalla umidità.

Prima di avviare il potatore, controllare i seguenti punti:

- Corretto adattamento della tracolla e verifica del meccanismo di sgancio rapido

- Danni al dispositivo come Crepe sul binario di guida

- Adattamento corretto del binario di guida

- Direzione di installazione / marcia e catena della sega perfetta (affilata)

- Tensione della catena della motosega (controllare e regolare più volte per una nuova catena)

- Funzione di lubrificazione della catena

Controllo della lubrificazione automatica della catena

AVVERTENZA! Rischio di infortunio!

Se la cintura per le spalle non viene rilasciata in tempo in caso di emergenza, possono verificarsi gravi lesioni.

▲ AVVERTENZA

Prestare attenzione alla posizione di lavoro per garantire un lavoro sicuro. Non utilizzare il potatore da una scala o da qualsiasi altra posizione non sicura. Assicurarsi di stare saldamente in piedi e di utilizzare indumenti protettivi adeguati. Non essere tentato di fare tagli avventati. Questo può mettere a rischio te e gli altri.

Segatura di legno teso

Il legno teso è un tronco, ramo, ceppo radicato o pollone mantenuto piegato sotto tensione da altre parti di legno e che scatta indietro una volta tagliate o rimosse le altre parti di legno.

Nel caso di un albero abbattuto è molto probabile che il ceppo radicato scatti di nuovo nella sua posizione eretta quando il tronco si separa dal ceppo durante il taglio. Fare attenzione al legno teso in quanto è molto pericoloso.

▲ AVVERTENZA

Gli alberi giovani in tensione sono pericolosi e possono colpire l'operatore, causando la perdita di controllo della motosega da parte. Ciò può causare lesioni gravi o fatali all'operatore. L'operazione deve essere eseguita da utilizzatori esperti.

In alcune regioni potrebbero esistere normative che limitano l'uso di questa macchina. Informarsi presso gli enti locali.

Non permettere mai di utilizzare questa macchina a bambini o persone che non conoscono queste istruzioni. L'età minima dell'utilizzatore è regolamentata dalla legislazione locale.

Prima di ogni utilizzo, assicurarsi che tutti i comandi e i dispositivi di sicurezza funzionino correttamente. Non utilizzare la macchina se l'interruttore "off" non arresta il motore.

Non indossare abiti larghi, pantaloni corti o gioielli di nessun tipo.

Fissare i capelli lunghi in modo che vengano a trovarsi al di sopra delle spalle, in modo da prevenire l'impigliamento nelle parti in movimento.

Prestare attenzione agli oggetti proiettati, che volano o cadono. Tenere tutti gli astanti, i bambini e gli animali a una distanza di almeno 15 m dall'area di lavoro.

Non lavorare in condizioni di scarsa illuminazione.

L'operatore deve avere visione chiara dell'area di lavoro in modo da identificare i potenziali pericoli.

L'uso della protezione dell'udito riduce la capacità di sentire gli avvertimenti (grida o allarmi). L'operatore deve prestare particolare attenzione a ciò che sta accadendo nell'area di lavoro.

L'utilizzo di strumenti simili nelle vicinanze aumenta sia il rischio di lesioni all'udito che la possibilità per altre persone di entrare nell'area di lavoro.

Mantenere un appoggio saldo e l'equilibrio. Non sporgersi eccessivamente.

Se ci si sporge eccessivamente, si può perdere l'equilibrio e aumentare il rischio di contraccolpi.

Tenere tutte le parti del corpo lontane da qualsiasi parte mobile.

Ispezionare la motosega prima di ogni utilizzo. Controllare il corretto funzionamento di tutti i comandi, incluso il freno della catena. Controllare che gli elementi di fissaggio non siano allentati, assicurarsi che tutte le protezioni e le impugnature siano correttamente e saldamente fissate. Sostituire le parti danneggiate prima dell'uso.

Non modificare la macchina in alcun modo e non utilizzare parti e accessori non raccomandati dal produttore.

⚠ AVVERTENZA

Nel caso che la macchina dovesse cadere, subire un forte urto o iniziare a vibrare in modo anomalo, arrestare immediatamente la macchina e ispezionarla per individuare eventuali danni o identificare la causa della vibrazione. Ogni danno deve essere adeguatamente riparato e ogni sostituzione di parti deve avvenire presso un Centro assistenza.

Rischi residui

- Anche in caso di uso corretto del prodotto non è possibile escludere del tutto i rischi residui. Durante l'uso possono presentarsi i seguenti rischi, per cui l'operatore dovrà rispettare quanto segue:
- Lesioni causate da vibrazioni
Utilizzare sempre lo strumento giusto per il lavoro da eseguire. Utilizzare le impugnature designate. Limitare il tempo di lavoro e l'esposizione.
- Danni all'udito dovuti all'esposizione al rumore
Indossare protezioni per l'udito e limitare l'esposizione.
- Lesioni causate dal contatto con i denti seghettati esposti della catena
- Lesioni causate dalla proiezione di frammenti del pezzo lavorato (trucioli di legno, schegge)
- Lesioni causate da polvere e particelle
- Lesioni alla pelle causate dal contatto con i lubrificanti
- Parti espulse dalla catena della motosega (rischio di taglio / iniezione)
- Movimento improvviso e impreveduto della barra di guida (rischio di taglio).

Riduzione del rischio

- Si è riscontrato che le vibrazioni da utensili portatili motorizzati possono provocare in alcuni individui una condizione chiamata Sindrome di Raynaud. I sintomi possono comprendere formicolio, intorpidimento e sbiancamento delle dita, di solito evidenti dopo l'esposizione al freddo. Fattori ereditari, esposizione al freddo e all'umidità, una dieta scorretta, fumo e condizioni di lavoro non sicure possono contribuire all'insorgere dei suddetti sintomi. L'operatore può prendere le seguenti precauzioni per ridurre gli effetti delle vibrazioni:
- Tenere il proprio corpo al caldo in caso di temperature basse. Indossare i guanti quando si mette in funzione l'utensile in modo da tenere mani e polsi caldi.
- Dopo aver utilizzato l'utensile per un certo periodo, fare degli esercizi per stimolare la circolazione del sangue.
- Fare frequenti pause di lavoro. Limitare la quantità di esposizione giornaliera.
- I guanti protettivi disponibili presso i rivenditori di motoseghe professionali sono progettati specificamente per l'utilizzo di motoseghe, offrono protezione, buona presa e riducono l'effetto delle vibrazioni

sull'impugnatura. Questi guanti devono essere conformi alla norma EN 381-7 e devono avere la marcatura CE.

Nel caso che si presentino i sintomi della suddetta condizione, interrompere immediatamente l'utilizzo dell'utensile e consultare un medico

⚠ AVVERTENZA

L'uso prolungato di un utensile può provocare o aggravare lesioni. Quando si usa un utensile per periodi prolungati, si raccomanda di fare delle pause regolari.

⚠ AVVERTENZA

- Tenere le mani ad una distanza sicura.
Non utilizzare mai l'apparecchio senza coperchio o la relativa protezione oppure se questi sono danneggiati.
- Prima di eseguire qualsiasi operazione di regolazione, pulizia e manutenzione del dispositivo, rimuovere la batteria. Attendere finché si fermano tutte le parti mobili e l'apparecchio si raffredda.

Prima di utilizzare l'apparecchio controllare lo spazio di lavoro. Rimuovere gli oggetti duri quali sassi, schegge di vetro, fili metallici, ecc., che potrebbero, durante l'utilizzo dell'apparecchio, essere lanciati in aria, respinti o altrimenti provocare lesioni o danni.

Mai utilizzare l'apparecchio se non è montata l'attrezzatura giusta.

L'apparecchio non deve essere utilizzato se danneggiato oppure con i dispositivi di sicurezza difettosi. Cambiare le parti usurate e danneggiate.

Prima di ogni messa in funzione controllare tutti i raccordi a vite e ad inserimento, anche i dispositivi di protezione, riguardando la rigidità e serraggio giusto e la funzione non disturbata di tutte le parti mobili.

E' severamente vietato smontare, modificare i dispositivi di protezione trovatisi sulla macchina, utilizzarli in controvertoria alla loro destinazione oppure montare i dispositivi di protezione degli altri produttori.

Nel caso in cui l'aggregato comincia vibrare in modo anomalo, spegnere il motore e cercare immediatamente il motivo. Le vibrazioni rappresentano l'avviso generale prima di malfunzione.

In caso di bloccaggio spegnere immediatamente l'apparecchio e dunque rimuovere l'oggetto.

Immagazzinare la macchina in locali asciutti e al riparo dal gelo.

Quando gli elettrotensili non vengono utilizzati, conservarli al di fuori della portata di bambini. Non consentire l'uso dell'elettrotensile a persone non abituate a usarlo o che non abbiano letto le presenti istruzioni.

SYMBOLS



Avviso/attenzione!



Leggere attentamente le istruzioni per l'uso prima di mettere in funzione l'elettrotensile.



Utilizzare gli occhiali di protezione!



Indossare un elmetto di protezione



Utilizzare le protezioni dell'udito!



Utilizzare la calzatura di sicurezza con la protezione al taglio, base antiscivolo e punta d'acciaio!



Lunghezza di taglio



Lunghezza di taglio



Se il cavo di collegamento viene danneggiato o reciso dalla macchina, staccare subito la spina dalla presa elettrica.



Pericolo di lesioni!

Utensile rotante! L'utensile è in esaurimento!



Simbolo CE



Livello di potenza sonora garantito



Nota



Gli apparecchi elettrici/elettronici difettosi e/o da smaltire devono essere consegnati ai centri autorizzati.



La macchina è dotata di doppio isolamento.



Indossare le scarpe di protezione.



Non esporre l'apparecchio alla pioggia, non utilizzarla nell'ambiente bagnato o umido.

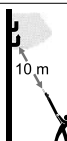

Tenere il dispositivo ad almeno 10 m di distanza dalle linee elettriche ad alta tensione

UTILIZZO CONFORME

Assicurati di stare saldamente in piedi per mantenere l'equilibrio durante il funzionamento e assicurati di utilizzare la cinghia di trasporto fornita.

Sramatore a batteria su asta

- La motosega con manico telescopico è progettata per sradicare alberi. Non è adatto per lavori di taglio estesi e abbattimento di alberi o per segare materiali diversi dal legno.

⚠ AVVERTENZA

Durante l'utilizzo della motosega a catena è obbligatorio rispettare le regole di sicurezza. Prima di utilizzare la motosega a catena, leggere queste istruzioni per la propria sicurezza personale e per quella delle persone circostanti. Occorre frequentare un corso di sicurezza organizzato da professionisti sull'utilizzo, le misure preventive, il primo soccorso e la manutenzione della motosega a catena. Conservare le istruzioni per consultazioni future.

Le motoseghe sono strumenti potenzialmente pericolosi. Gli incidenti che coinvolgono l'uso di motoseghe causano spesso la perdita degli arti o la morte. Non è solo la motosega che rappresenta il pericolo. I rami cadenti, gli alberi che si rovesciano e i tronchi possono uccidere. Il legname malato o in decomposizione crea ulteriori rischi. Si raccomanda di valutare la propria capacità di eseguire il lavoro in tutta sicurezza. In caso di dubbio, affidare il lavoro a un potatore esperto.

Tagliasiepi a batteria su asta

Lo sveltatoio è concepito per sfrondare e tagliare cespugli, siepi e arbusti alti con rami dal diametro massimo di 19 cm. Non apportare modifiche al dispositivo.

Utilizzare questo dispositivo solo conformemente allo scopo previsto. Il produttore non si assume alcuna responsabilità per i danni derivanti dall'inosservanza delle disposizioni riportate nelle norme generalmente applicabili e delle disposizioni delle presenti istruzioni per l'uso.

⚠ AVVERTENZA**Pericolo di lesioni !**

Le forbici per siepi non devono essere utilizzate per tagliare l'erba, rami duri e legno, o per tritare il materiale per il compostaggio..

Non è possibile apportare modifiche al dispositivo. Ciò può compromettere la sicurezza.

Utilizzare questo dispositivo solo conformemente allo scopo previsto. Il produttore non si assume alcuna responsabilità per i danni derivanti dall'inosservanza delle disposizioni riportate nelle norme generalmente applicabili e delle disposizioni delle presenti istruzioni per l'uso.

Si prega di notare che i nostri dispositivi non sono stati progettati per uso commerciale, manuale o industriale. Non ci assumiamo alcuna garanzia se il dispositivo viene utilizzato in operazioni commerciali, artigianali o industriali o in attività equivalenti.

Rischi residui

Anche se lo strumento viene utilizzato correttamente, c'è sempre un certo rischio residuo che non può essere escluso. I seguenti potenziali pericoli possono essere derivati dal tipo e dalla costruzione dello strumento:

- Contatto con la lama non protetta (tagli)
- Raggiungere il tagliaiepi in funzione (taglio)
- Movimento improvviso e inaspettato del cibo
- Gettare via i denti di taglio difettosi
- Parti del cibo gettate via
- Danni all'udito se non si indossano le protezioni acustiche prescritte
- Inalazione di ritagli

Decespugliatore & Trimmer

Utilizzare questo decespugliatore solo per lo scopo previsto per il taglio di erba, sterpaglia ed erbacce.

- il coltello a 3 lame è adatto per il taglio di erbacce e lo scrub leggero; la testa della linea può pulire erba alta e piante non legnose vicino a recinzioni, muri, fondamenta, marciapiedi, intorno agli alberi, ecc., oppure può essere utilizzata per ripulire completamente una parte del giardino.

⚠ AVVERTENZA**Pericolo di lesioni !**

Le forbici per siepi non devono essere utilizzate per tagliare l'erba, rami duri e legno, o per tritare il materiale per il compostaggio.

Non utilizzare il dispositivo per tagliare erba che non sia a terra, ad es. B. Erba che cresce su muri, rocce, ecc.

Pericolo! Le normative nazionali possono limitare l'uso della macchina. Devono essere rispettate le normative vigenti nel paese di utilizzo.

NOTA

Durante le prime 6-8 ore di utilizzo della macchina, non utilizzare il motore alla massima velocità

PULIZIA / MANUTENZIONE

PERICOLO

Prima di eseguire qualsiasi operazione di regolazione, pulizia e manutenzione del dispositivo, rimuovere la batteria. Attendere finché si fermano tutte le parti mobili e l'apparecchio si raffredda..

Mantenere la macchina pulita, soprattutto aperture di ventilazione. Mai spruzzare l'acqua sul corpo della macchina! Non pulire la macchina e i suoi componenti con solventi, liquidi infiammabili o tossici. Impiegare solamente un panno umido.

Utilizzare solo gli accessori e ricambi originali. L'utilizzo dei ricambi diversi potrebbe provocare incidenti per l'utilizzatore. Il costruttore declina ogni responsabilità per i danni ne derivanti.

Nel caso in cui abbiate necessità di accessori o pezzi di ricambio, siete pregati di rivolgervi alla nostra assistenza.

Le seguenti informazioni devono essere fornite quando si ordinano i pezzi di ricambio essere fatto:

- Tipo di dispositivo
- Numero articolo del dispositivo

Solo l'apparecchio periodicamente mantenuto e curato può essere un'aiutante soddisfacente. La manutenzione e cura mancanti possono portare agli incidenti e ferite inaspettabili.

Tutte le riparazioni e i lavori non descritte nel presente manuale d'uso possono essere eseguite solo da personale qualificato e autorizzato.

Eeguire la manutenzione della motosega e mantenerla sicura in modo professionale. • Affilare la catena in modo sicuro è un compito da esperti. Pertanto, il produttore raccomanda vivamente di sostituire una catena usurata o smussata con una nuova, disponibile presso il proprio agente di assistenza. Il numero di pezzo è disponibile nella tabella delle specifiche del prodotto in queste istruzioni per l'uso.

Seguire le istruzioni per la lubrificazione e il controllo e la regolazione della tensione della catena.

Dopo ogni utilizzo, pulire la macchina con un panno morbido e asciutto.

Rimuovere schegge, sporco e detriti eventualmente presenti nel vano batteria..

Controllare tutti i dadi, i bulloni e le viti a intervalli frequenti per garantire che la macchina funzioni in condizioni di sicurezza. Ogni parte danneggiata deve essere adeguatamente riparata e ogni sostituzione di parti deve avvenire presso un Centro assistenza.

Avvertimento! Rimuovere sempre la batteria prima di controllare e regolare.**Sostituzione della barra di guida e della catena della motosega****AVVERTENZA**

Indossare guanti protettivi.

Una catena smussata o affilata in modo inadeguato può provocare un'eccessiva velocità del motore durante il taglio con conseguenti gravi danni al motore.

La mancata sostituzione o riparazione di una catena danneggiata può causare gravi lesioni.

La catena della sega è affilata. Indossare sempre guanti protettivi quando si esegue la manutenzione della catena.

Per elementi di fissaggio allentati	Prima di ogni uso
Funzione freno della catena	Prima di ogni usolspezione e pulizia
Barra di guida	Prima di ogni uso
Sega completa	Dopo ogni uso

Parti di ricambio

Fadenkopf	78001921
Messer	73040106
Catena	Oregon 91PX033X
Barra di guida	080SDEA318

La catena deve essere montata su una barra dello stesso produttore in base alle combinazioni precedenti.

Piano di manutenzione

Controllo giornaliero	
Lubrificazione della barra	Prima di ogni uso
Tensione della catena	Prima di ogni uso e con frequenza
Affilatura catena	Prima di ogni uso, controllo visivo
Per le parti danneggiate	Prima di ogni uso

SMALTIMENTO

Una volta divenuto inutilizzabile o non più necessario l'attrezzo non potrà essere gettato in nessun caso nella spazzatura di casa, ma dovrà essere smaltito in modo ecologico.

I componenti di plastica e metallo saranno separati e destinati al riciclo. Informazioni al riguardo sono disponibili anche presso gli enti pubblici comunali e municipali.

RICERCA DEGLI ERRORI

Problema	Possibili cause	Soluzioni, consigli
Il motore non funziona	Nessun potere	Controllare se alla fine della prolunga è collegato all'estremità della prolunga.
	Fusibile di casa o l'interruttore di circuito di terra ha inciampato.	Controlla il prolunga per Danni.
	Protezione da sovraccarico del motore è inciampato perché motore sovraccarico o surriscaldato.	Lascia il tagliasiepi 15-20 minuti Calmati.
Mancanza di potenza, corsa instabile	Lama di coltello attraverso residui vegetali o oggetti estranei (ad es. pezzo di filo) bloccato.	Controlla il la lama e rimuovere il corpo estraneo Corpo estraneo.
	Lama smussata o difettoso	Lasciare il tagliasiepi controllato ad un Fate controllare il tagliasiepi in un'officina specializzata.

Se non si riesce a risolvere il problema, contattare il produttore o un'officina specializzata all'indirizzo di assistenza indicato sulla scheda di garanzia.

contattare il produttore o un'officina specializzata tramite l'indirizzo di assistenza indicato sulla scheda di garanzia.

	Página
Datos técnicos	14
Indicaciones de seguridad	15
Indicaciones generales de seguridad para herramientas eléctricas	16
Indicaciones de seguridad específicas del aparato	18
Símbolos	22
Utilización conforme a lo previsto	23
Mantenimiento	24
Eliminación	25
Búsqueda de fallos	25
Condiciones de la garantía	
Declaración de Conformidad CE	
Servicio técnico	

DATOS TÉCNICOS

Aparato multifunción	IECH 1000
Tensión de servicio	230-240V
Frecuencia nominal	50 Hz
Absorción nominal de corriente	1000 W
Longitud del aparato	2,08 - 2,75 m
Nivel de intensidad acústica L_{pA} (incertidumbre $K = 3$ dB (A))	89 dB (A)
Nivel de potencia acústica L_{WA}	104 dB (A)
Peso (sin herramienta de corte ni correa de transporte)	5,1 kg
Indicaciones sobre vibraciones	
Valores totales de vibración (suma vectorial en las tres direcciones) determinado según ISO 22867, incertidumbre $K = 1,5$ m/s ²	
Valor de emisión de vibraciones a_n (empuñadura trasera / delantera)	3,62 m/s ²
Cortasetos telescópico	
Longitud de corte	480 mm
Ancho de corte	18 mm
Sierra para cortar ramas	
Tipo de cadena de aserrado	Oregon 91PX033X
Espada	080SDEA318
Longitud de la espada	200 mm/8"
Capacidad del depósito de aceite de cadena	120 cm ³

Reservado el derecho a introducir modificaciones técnicas.

ADVERTENCIA: El nivel de oscilaciones especificado representa las aplicaciones principales de la herramienta eléctrica. No obstante, cuando se emplea la herramienta eléctrica para otras aplicaciones, con herramientas diferentes a la aplicación o con un mantenimiento insuficiente, puede desviarse el nivel de oscilaciones. Esto puede aumentar claramente la carga por oscilaciones a lo largo de todo el periodo de trabajo.

El valor real de emisión de oscilaciones puede diferir del valor indicado, dependiendo del tipo de aplicación.

El valor de emisión de vibraciones indicado se ha medido siguiendo un método de prueba estandarizado y se puede utilizar para compararlo con el de otra herramienta eléctrica.

También sirve para un cálculo provisional de la carga por oscilaciones.

Para un cálculo exacto de la carga por oscilaciones, deben tenerse en cuenta también los periodos de tiempo en los que el aparato está apagado, o en los que está en funcionamiento, pero sin estar realmente en servicio. Esto puede reducir claramente la carga por oscilaciones a lo largo de todo el periodo de trabajo.

Establezca unas medidas de seguridad adicionales para proteger al personal de servicio frente al efecto de las vibraciones como, por ejemplo: Efectuar el mantenimiento de la herramienta eléctrica y de las herramientas de uso, mantener calientes las manos y organizar las secuencias de trabajo.

INDICACIONES DE SEGURIDAD

Este aparato no está destinado a ser utilizado por personas (incluidos los niños) con capacidades físicas, sensoriales o mentales limitadas o con experiencia y conocimientos insuficientes que no estén familiarizadas con las instrucciones. No se les debe permitir nunca utilizar la máquina.

Emplee el aparato únicamente después de haber leído con atención y entendido el manual de instrucciones. Familiarícese con los elementos de mando y el uso correcto del aparato.

Observe todas las indicaciones de seguridad que figuran en el manual. Actúe con responsabilidad con respecto a otras personas. El operador es responsable por accidentes o situaciones de peligro con respecto a otras personas.

Mantenga a los niños, a las demás personas y a los animales alejados durante el uso del aparato. La distancia mínima de seguridad es de 15 m.

No deje que utilicen el aparato personas que no estén familiarizadas con el mismo o que no hayan leído este manual.

Las reglamentaciones locales pueden establecer la edad mínima del usuario.

▲ ADVERTENCIA

Use un equipo de protección personal.

- Durante el trabajo con la máquina siempre deben usarse gafas protectoras.
 - ¡Lleve protección auditiva!
 - Lleve calzado resistente y pantalones largos.
 - No vista ropa holgada ni joyas. Mantenga cabello, ropa y guantes alejados de las piezas móviles, ya que pueden ser atrapados por las piezas móviles. No utilice el aparato en caso de ir descalzo o de llevar sandalias abiertas.
 - No sustituya nunca el dispositivo de corte no metálico (conexión frontal) por uno de metálico (conexión frontal)
-
- Adopte una postura firme para mantener el equilibrio durante el funcionamiento del aparato y asegúrese de utilizar la correa de transporte suministrada.
 - Colóquese la correa de transporte de tal manera que le pase por el hombro y le cruce el pecho y la espalda.
 - Sujete la correa de transporte con el mosquetón en el ojal de sujeción.
 - Ajuste la longitud de la correa de manera que el ojal de sujeción de la correa de transporte le quede a la altura de la cadera.
 - Compruebe regularmente y antes de cada uso que la apertura rápida de la correa de transporte no esté dañada y que funcione correctamente. En caso de daños o sospecha de daños, encargue su inspección y, de ser necesario, su sustitución a personal técnico autorizado.
 - Para la función de liberación rápida, tire de la cinta roja de la apertura rápida.

Asegúrese siempre de que la iluminación sea suficiente y de que haya buenas condiciones lumínicas al trabajar con el aparato. Una iluminación deficiente o unas condiciones de luz escasas representan un alto riesgo para la seguridad.

No debe usarse la máquina en condiciones de mal tiempo, especialmente si hay tormenta eléctrica con riesgo de rayos.

No emplee el aparato en caso de estar cansado o enfermo, o de encontrarse bajo la influencia de las drogas, el alcohol o los medicamentos.

Evite una postura anómala del cuerpo. Procure una gran estabilidad y mantenga en todo momento el equilibrio.

¡Camine! ¡No corra!

¡Atención al caminar de espaldas! ¡Existe el peligro de tropezarse!

Preste atención a que exista una estabilidad segura, sobre todo en pendientes.

A pesar del cumplimiento del manual de instrucciones pueden producirse riesgos residuales sin ser evidentes.

Durante el uso de la máquina, preste atención a la postura de trabajo y cambie las posiciones de trabajo. Asegúrese de hacer pausas regulares.

Evite utilizar el aparato multifunción en temperaturas ambiente inferiores a 10 °C.

Los niños deben ser vigilados para garantizar que no juegan con el aparato. Las tareas de limpieza y mantenimiento no deben ser realizadas por niños.

Antes de transportar la máquina en un vehículo, deje que el motor se enfríe y asegure la máquina para evitar que patine. De este modo, se garantiza que no se derrame el aceite (podadora de altura), no se lleguen a producir daños ni lesiones. El dispositivo se transporta siempre con la protección de cuchilla/espada colocada.

Se recomienda asistir a un curso sobre el uso y el mantenimiento del aparato, así como a un curso de primeros auxilios. En caso de no haber utilizado el aparato durante un periodo de tiempo prolongado y para practicar, familiarícese con el aparato antes de empezar.

Inspeccione la zona de trabajo antes de emplear el aparato. Retire objetos duros como piedras, cristales rotos, cables, etc. que puedan salir lanzados, rebotar o puedan ocasionar lesiones y daños de cualquier otra manera al usar el aparato.

No utilice nunca este aparato si no lleva el equipo adecuado.

Se prohíbe el uso del aparato si está dañado o si los dispositivos de seguridad están defectuosos. Reemplace las piezas desgastadas o dañadas.

Compruebe siempre antes de cada puesta en marcha todas las uniones atornilladas y conexiones enchufables, la solidez de los dispositivos de protección y el asiento correcto de los mismos, y que los componentes móviles se desplacen con suavidad.

Se prohíbe terminantemente desmontar, modificar o desvirtuar los dispositivos de protección de la máquina o adosar dispositivos de protección de otros fabricantes.

Si el aparato comienza a vibrar de manera anómala, apague el motor y localice inmediatamente la causa. Las vibraciones suelen ser normalmente una advertencia contra un fallo de funcionamiento.

Desconecte el aparato inmediatamente en caso de bloquearse éste y retire el objeto causante del bloqueo.

Almacene el aparato en lugares secos y protegidos de las heladas.

Conservar las herramientas eléctricas sin utilizar fuera del alcance de los niños. No deje que utilicen la herramienta eléctrica personas que no estén familiarizadas con la misma o que no hayan leído este manual.

⚠ PRECAUCIÓN

Problemas de salud producidos por las oscilaciones de manos y brazos, si se utiliza el aparato durante un largo periodo o si no se guía o se mantiene de manera adecuada.

Los sistemas de absorción de vibraciones no son ninguna garantía de protección contra la enfermedad de los dedos muertos o el síndrome del túnel carpiano. Por eso, en caso de una aplicación regular del aparato, debe supervisarse minuciosamente el estado de los dedos y el carpo. Si se produjeran síntomas de las dolencias anteriormente indicadas, acuda inmediatamente a un médico. Para reducir el riesgo de la "enfermedad de los dedos muertos", mantenga sus manos calientes durante el trabajo y realice descansos a intervalos regulares.

⚠ PRECAUCIÓN

Daños auditivosUna permanencia prolongada en las inmediaciones del aparato en funcionamiento puede derivar en daños auditivos. ¡Lleve protección auditiva!

En este aparato resulta inevitable cierta emisión de ruido. Planifique los trabajos de ruido intensivo dentro de los horarios permitidos y estipulados para ello. En caso necesario, guíese por los horarios de descanso y limite el tiempo de trabajo a lo imprescindible. Tanto para su protección personal como para la protección de las personas situadas más próximas, es necesario usar una protección auditiva.

Tenga en cuenta lo siguiente: En Alemania, desde septiembre de 2002 este tipo de aparatos no puede utilizarse en zonas residenciales los domingos y días festivos, ni en días laborables desde las 20:00 a las 7:00 horas de conformidad con la Ordenanza alemana de protección contra el ruido emitido por maquinaria. Además, está vigente la prohibición de funcionamiento las siguientes horas del día: desde las 7:00 hasta las 9:00 horas, desde las 13:00 a las 15:00 horas y desde las 17:00 hasta las 20:00 horas.

¡Tenga en cuenta asimismo la legislación del país en materia de protección contra el ruido!

⚠ PELIGRO

Advertencia: Esta herramienta eléctrica genera un campo electromagnético durante el funcionamiento. Este campo puede afectar en algunas ocasiones concretas a los implantes médicos tanto activos como pasivos. Para reducir el peligro de lesiones graves o incluso mortales, recomendamos a las personas con implantes médicos que consulten a su médico y al fabricante del implante médico antes de hacer uso de la máquina.

INDICACIONES GENERALES DE SEGURIDAD PARA HERRAMIENTAS ELÉCTRICAS

⚠ ADVERTENCIA Lea todas las indicaciones e instrucciones de seguridad. La negligencia en la observación de las indicaciones e instrucciones de seguridad puede causar o tener como consecuencia descargas eléctricas, incendios y / o lesiones graves.

Guarde todas las indicaciones e instrucciones de seguridad para el futuro.

El término empleado "herramienta eléctrica" en las indicaciones de seguridad se refiere a herramientas eléctricas conectadas a la red (con cable) o a herramientas eléctricas por batería (sin cable).

- 1) Seguridad en el lugar de trabajo
 - a) **Mantenga su lugar de trabajo limpio y bien iluminado.** El desorden o las zonas de trabajo sin iluminar pueden producir accidentes.
 - b) **No trabaje con la herramienta eléctrica en entornos explosivos en los que haya líquidos, gases o polvos inflamables.** Las herramientas eléctricas producen chispas que pueden inflamar el polvo o los vapores.
 - c) **Mantenga los niños y demás personas alejados durante el uso de la herramienta eléctrica.** En caso

de distracción puede perder el control sobre el aparato.

- 2) Seguridad eléctrica
 - a) **La clavija conectora de la herramienta eléctrica debe adaptarse a la toma de corriente. De ninguna manera debe modificarse la clavija. No emplee clavijas adaptadoras junto con herramientas eléctricas con toma de tierra.** Unas clavijas no modificadas, así como unas tomas de corriente adecuadas reducen el riesgo de que se produzca una descarga eléctrica.
 - b) **Evite el contacto corporal con superficies conectadas a tierra como de tuberías, radiadores, cocinas y refrigeradores.** Existe un mayor riesgo de descarga eléctrica cuando el cuerpo está conectado a tierra.
 - c) **Mantenga las herramientas eléctricas alejadas de la lluvia o humedad.** La entrada de agua en una herramienta eléctrica aumenta el riesgo de que se produzca una descarga eléctrica.
 - d) **No sujete la herramienta eléctrica por el cable para transportarla o engancharla, ni tire del cable para**

- desenchufarlo de la toma de corriente. Mantenga el cable alejado de fuentes de calor, del aceite, de bordes afilados o de componentes en movimiento de aparatos. Un cable dañado o enredado aumenta el peligro de una descarga eléctrica.
- e) **Cuando trabaje con una herramienta eléctrica al aire libre, utilice únicamente un cable alargador que también sea apto para su uso en exterior.** La utilización de un cable alargador apto para su uso en exterior reduce el peligro de una descarga eléctrica.
- f) **De no poderse evitar el funcionamiento de la herramienta eléctrica en un entorno húmedo, utilice un interruptor de corriente de defecto como protección.** El uso de un interruptor de corriente de defecto reduce el peligro de una descarga eléctrica.
- 3) Seguridad de las personas**
- a) **Esté atento, preste atención a lo que está haciendo y realice el trabajo con la herramienta eléctrica aplicando el sentido común. No emplee ninguna herramienta eléctrica si está cansado o se encuentra bajo la influencia de drogas, alcohol o medicamentos.** Un momento de descuido de la herramienta eléctrica puede desembocar en lesiones graves.
- b) **Lleve un equipo de protección individual y siempre gafas de protección.** El uso de un equipo de protección individual, como una mascarilla antipolvo, calzado de seguridad antideslizante, casco de seguridad o protección auditiva, según el tipo y el uso de la herramienta eléctrica, reduce el riesgo de lesiones.
- c) **Evite una puesta en marcha imprevista. Asegúrese de que la herramienta eléctrica está desconectada antes de conectar la fuente de alimentación y/o el acumulador, o antes de alzarla o transportarla.** Si tiene el dedo en el interruptor durante el transporte de la herramienta eléctrica o si el aparato está conectado y enchufado a la fuente de alimentación, podría producirse un accidente.
- d) **Retire las herramientas de ajuste o las llaves inglesas antes de conectar la herramienta eléctrica.** Una herramienta o una llave que se encuentren junto a un componente giratorio del aparato pueden causar lesiones.
- e) **Evite una postura anómala del cuerpo. Procure una gran estabilidad y mantenga en todo momento el equilibrio.** De este modo podrá controlar mejor la herramienta eléctrica en situaciones inesperadas.
- f) **Use ropa adecuada. No vista ropa holgada ni joyas. Mantenga el cabello, la ropa y los guantes alejados de las piezas en movimiento.** Las piezas en movimiento pueden atrapar la ropa holgada, las joyas o el cabello largo.
- g) **Si se pueden montar dispositivos de aspiración y retención de polvo, asegúrese de que estos estén conectados y se empleen correctamente.** El uso de un sistema de aspiración de polvo puede reducir los riesgos producidos por el polvo.
- 4) Utilización y tratamiento de la herramienta eléctrica**
- a) **No sobrecargue el aparato. Emplee para su trabajo la herramienta eléctrica prevista.** Con la herramienta eléctrica adecuada trabajará mejor y más seguro dentro del umbral de potencia especificado.
- b) **No utilice una herramienta eléctrica cuyo interruptor esté defectuoso.** Una herramienta eléctrica que ya no se encienda o apague, es peligrosa y debe repararse.
- c) **Desenchufe el conector de la toma de corriente y/o quite el acumulador antes de efectuar ajustes en el aparato, cambiar accesorios o guardar el aparato.** Esta medida de precaución impide un arranque involuntario de la herramienta eléctrica.
- d) **Conserve las herramientas eléctricas sin utilizar fuera del alcance de los niños. No deje que utilicen el aparato personas que no estén familiarizadas con el mismo o que no hayan leído este manual.** Las herramientas eléctricas son peligrosas si las emplean personas sin experiencia.
- e) **Cuide con celo las herramientas eléctricas. Controle si las piezas móviles funcionan con eficiencia y no se atascan, si hay piezas quebradas o dañadas que perjudiquen el funcionamiento de la herramienta eléctrica. Encargue la reparación de los componentes que estén dañados antes de utilizar el aparato.** Muchos accidentes tienen su origen en herramientas eléctricas que no han tenido un buen mantenimiento.
- f) **Mantenga las herramientas de corte afiladas y limpias.** Unas herramientas de corte bien cuidadas con filos de corte afilados se atascan menos y se manejan con mayor facilidad.
- g) **Emplee la herramienta eléctrica, los accesorios, las herramientas de aplicación, etc. de acuerdo con estas instrucciones. Para ello, tenga en cuenta los requisitos de trabajo y la actividad a desempeñar.** El uso de herramientas eléctricas para otras aplicaciones diferentes a las previstas puede desembocar en situaciones peligrosas.
- 5) Utilización y tratamiento de la herramienta por batería**
- a) **Cargue las baterías recargables únicamente en los cargadores recomendados por el fabricante.** Para un cargador que sea adecuado para un tipo determinado de baterías recargables, existe peligro de incendio si se utiliza con otras baterías.
- b) **Utilice solamente las baterías recargables previstas en las herramientas eléctricas.** El uso de otras baterías recargables puede causar lesiones y riesgo de incendio.
- c) **Mantenga la batería recargable que no esté usando lejos de sujetapapeles, monedas, llaves, clavos, tornillos u otros objetos metálicos que puedan causar un puenteo de los contactos.** Un cortocircuito entre los contactos de las baterías recargables puede causar quemaduras o provocar un incendio.

- d) Si se utiliza de forma indebida, puede salir líquido de la batería recargable. Si esto ocurre, evite el contacto con el mismo. Si se produce un contacto accidental, lave bien la zona afectada con agua. Si el líquido llega a los ojos, acuda a un médico. El líquido que sale de la batería recargable puede causar irritaciones en la piel o quemaduras.
- e) No realice nunca un mantenimiento a baterías dañadas. El mantenimiento completo de las

baterías debe realizarlo solamente el fabricante o distribuidores autorizados.

6) Servicio técnico

- a) Encargue la reparación de su herramienta eléctrica solo a personal técnico cualificado y exclusivamente mediante el uso de recambios originales. De este modo estará garantizada la seguridad de la herramienta eléctrica.

INDICACIONES DE SEGURIDAD ESPECÍFICAS DEL APARATO

Indicaciones de seguridad para cortasetos

Mantenga todos los miembros del cuerpo alejados de la cuchilla de corte. No intente retirar o agarrar maleza aprisionada o material a cortar cuando esté funcionando la cuchilla. Quite los restos vegetales aprisionados únicamente una vez desconectado el aparato y retirada la batería recargable. Un momento de descuido al emplear el cortasetos puede desembocar en lesiones graves.

Transporte el cortasetos por el asa solo con la cuchilla detenida. Durante el transporte o el almacenamiento del cortasetos, debe colocarse siempre la cubierta protectora. Un manejo cuidadoso del aparato reduce el peligro de lesión causada por la cuchilla.

Sostenga la herramienta eléctrica solamente por las superficies de agarre aislantes, ya que la cuchilla de corte puede entrar en contacto con cables eléctricos ocultos. El contacto de la cuchilla con un cable portador de corriente puede transmitir tensión eléctrica a piezas metálicas del aparato, provocando una descarga eléctrica.

OTRAS INDICACIONES DE SEGURIDAD

Antes de comenzar a trabajar, compruebe que no haya objetos escondidos en el seto, como por ejemplo, cercos de alambrada, etc.

Cuando esté trabajando con el aparato, sosténgalo fuertemente con ambas manos y a una cierta distancia de su propio cuerpo.

Indicaciones de seguridad para la podadora de altura

- **Mantenga alejadas las extremidades de la cadena de aserrado cuando la sierra esté en marcha. Antes de poner en marcha la sierra, asegúrese de que la cadena de aserrado no toque nada.** Al trabajar con una motosierra, basta con bajar un momento la atención para que ropa o extremidades queden atrapadas en la cadena de aserrado.
- **Agarre siempre la empuñadura trasera de la motosierra con la mano derecha y la empuñadura delantera con la mano izquierda.** Al sujetar la motosierra al revés, aumenta el riesgo de lesiones y, por este motivo, no debe agarrarse así.
- **La herramienta eléctrica solo debe sujetarse por las superficies de agarre aisladas, ya que la cadena de aserrado puede entrar en contacto con cables escondidos.** Las cadenas de aserrado que entran en

contacto con un cable portador de corriente energizan las partes metálicas de la herramienta eléctrica y pueden electrocutar al operador.

- **Lleve gafas protectoras y protección auditiva. Se recomienda utilizar un equipo de protección adicional para la cabeza, las manos, las piernas y los pies.** La ropa de protección adecuada reduce el riesgo de lesiones por astillas despedidas, así como el contacto accidental con la cadena de aserrado.
- **No utilice la motosierra en árboles.** Existe el riesgo de sufrir lesiones al utilizar la motosierra en árboles.
- **Vigile siempre que su posición sea estable y utilice la motosierra solo cuando se encuentre en suelo firme, seguro y nivelado.** Las superficies resbaladizas o inestables, como las escaleras, pueden provocar la pérdida de equilibrio o del control de la motosierra.
- **Al cortar una rama que se encuentre bajo tensión, tenga en cuenta que esta realizará un movimiento de retorno elástico.** Esto también se aplica a las ramas que hayan caído al suelo y que reboten. Al liberarse la tensión de las fibras de la madera, la rama que se encuentra bajo tensión puede golpear al operador y/o hacerle perder el control de la motosierra.
- **Vaya con especial cuidado al cortar malezales y árboles jóvenes.** El material más fino puede quedar atrapado en la cadena de aserrado y golpearle o hacerle perder el equilibrio.
- **Lleve la motosierra apagada, agarrándola por la empuñadura delantera y manteniendo la cadena de aserrado alejada de su cuerpo.** Durante el transporte o el almacenamiento de la motosierra, debe colocarse siempre la cubierta protectora. El manejo cuidadoso de la motosierra reduce la probabilidad de un contacto accidental con la cadena de aserrado en funcionamiento.
- **Siga las instrucciones relativas a la lubricación, la tensión de la cadena y al cambio de accesorios.** Una cadena mal tensada o mal lubricada puede romperse o aumentar el riesgo de contragolpe.
- **Mantenga las empuñaduras secas, limpias y libres de aceite o grasa.** Las empuñaduras grasas y aceitosas son resbaladizas y provocan la pérdida de control.
- **Serrar solo madera. No utilice la motosierra para trabajos para los que no esté prevista; ejemplo: No utilice la motosierra para cortar metal, plástico, mampostería o materiales de construcción que no sean madera.** El uso de la motosierra para trabajos no previstos puede dar lugar a situaciones peligrosas.
- El aparato no está protegido contra descargas eléctricas

en caso de entrar en contacto con líneas de alta tensión. Mantenga una distancia mínima de 10 m con líneas conductoras de corriente. Peligro de muerte por descarga eléctrica.

Causas y cómo evitar un contragolpe:

El contragolpe puede producirse cuando la punta del carril guía entra en contacto con un objeto o cuando la madera se dobla y atasca la cadena de aserrado en el corte.

El contacto con la punta del carril puede, en algunos casos, provocar una reacción inesperada hacia atrás, haciendo que el carril guía golpee hacia arriba y en dirección al operador.

Si se atasca la cadena de aserrado en el borde superior del carril guía, éste puede rebotar rápidamente en dirección al operador.

Cualquiera de estas reacciones puede provocar la pérdida del control de la sierra y posibles lesiones graves. No confíe exclusivamente en los dispositivos de seguridad incorporados en la motosierra. Como usuario de una motosierra, debe tomar varias medidas para evitar accidentes y lesiones al trabajar.

El contragolpe es el resultado de un uso incorrecto o defectuoso de la herramienta eléctrica. Se puede evitar tomando medidas de precaución adecuadas, como las que se describen a continuación:

- **Agarre bien la sierra con ambas manos, rodeando la empuñadura de la motosierra con el pulgar y los dedos. Coloque su cuerpo y los brazos en una posición en la que sea capaz de contrarrestar las fuerzas de retroceso.** Si se toman las medidas adecuadas, el operador puede controlar las fuerzas de retroceso. No suelte nunca la motosierra.
- **Evite las posturas anómalas y no sierre por encima de la altura de los hombros.** Esto evita el contacto accidental con la punta del carril y permite un mejor control de la motosierra en situaciones inesperadas.
- **Utilice siempre los carriles de repuesto y las cadenas de aserrado especificados por el fabricante.** Los carriles de repuesto y las cadenas de aserrado incorrectos pueden provocar la rotura de la cadena y/o el contragolpe.
- **Siga las instrucciones del fabricante para afilar y mantener la cadena de aserrado.** Los limitadores de profundidad demasiado bajos aumentan la tendencia al contragolpe.

Otras indicaciones de seguridad y operación

Asegúrese de que todas las cubiertas protectoras, las empuñaduras y el tope de garras estén fijados correctamente y en buen estado.

Antes de cada uso, compruebe que la podadora de altura no tenga piezas desgastadas, dañadas (por ejemplo, grietas en la hoja de sierra), sueltas o deformadas. De este modo estará garantizada la seguridad del aparato.

Las personas que utilicen la motosierra deben gozar de buena salud. La motosierra es un aparato pesado, por lo que el usuario debe estar físicamente en forma.

El usuario debe estar alerta, tener buena vista, agilidad, equilibrio y destreza manual. En caso de dudas, no utilice la motosierra.

No empiece a utilizar la máquina hasta que disponga de una zona de trabajo limpia, una posición estable y un recorrido de retroceso alejado del árbol que vaya a caer. Tenga cuidado con los gases de escape, los vapores del aceite lubricante y el serrín. Utilice una máscara o un respirador, en caso necesario.

No sierre vides y/o matorrales cortos (menos de 75 mm de diámetro).

Agarre siempre la motosierra firmemente, con ambas manos, rodeando la empuñadura con el pulgar y los dedos al utilizarla. La mano derecha debe colocarse en la empuñadura trasera y la izquierda en la delantera. Antes de poner en marcha la motosierra, asegúrese de que ningún objeto esté en contacto con la cadena de aserrado.

Tenga cuidado con las ramas que caigan y no tropiece. Las ramas que golpean el suelo pueden salir disparadas y causar lesiones.

No modifique su máquina de ninguna manera y no la utilice para accionar accesorios o equipos no recomendados por el fabricante de su motosierra.

El usuario debe llevar un botiquín de primeros auxilios con material para vendar heridas grandes y un medio para pedir ayuda (por ejemplo, un silbato). Debe haber un botiquín de primeros auxilios más grande y completo cerca.

Una cadena mal tensada puede saltar del carril guía y causar lesiones graves o la muerte. La longitud de la cadena depende de la temperatura. Compruebe la tensión de la cadena regularmente.

El manual de instrucciones contiene indicaciones importantes sobre la utilización segura y profesional de la podadora de altura y sobre la prevención de riesgos. Si, aun así, se produce un bloqueo entre el producto a cortar y la cadena de serrado, apáguela de inmediato. Espere hasta que la cadena de aserrado se haya parado. Desconecte el acumulador y póngase guantes resistentes a los cortes para retirar el bloqueo. En caso de que se tenga que retirar el carril guía (espada), siga las instrucciones como se describe en el capítulo I (montaje). Después de eliminar el bloqueo y de volver a montar el dispositivo, hay que llevar a cabo una prueba de funcionamiento. Si al hacerlo se detectan vibraciones o ruidos mecánicos, suspenda el trabajo y póngase en contacto con un taller de servicio autorizado. En caso de que este peligro aparezca con frecuencia, le recomendamos una formación.

Debería familiarizarse primero con su nueva motosierra, realizando cortes sencillos en madera que esté apoyada de forma segura. Hágalo siempre que quiera utilizar la motosierra después de largos periodos de inactividad. Para reducir el peligro de las piezas móviles, detenga siempre el motor, retire la batería y asegúrese de que todas las piezas móviles se hayan detenido antes de:

- limpiar la motosierra o eliminar una obstrucción
- dejar la motosierra sin vigilancia
- montar o retirar accesorios

- revisar, mantener o trabajar en la máquina

El tamaño del área de trabajo depende de la tarea realizada, del tamaño del árbol o de la pieza. El usuario debe estar atento y controlar todo lo que ocurra en su lugar de trabajo.

No sierre con el cuerpo alineado con el carril guía y la cadena. Así, en caso de experimentar un contragolpe, se reduce la posibilidad de que la cadena le golpee la cabeza o el cuerpo

No haga movimientos de un lado al otro mientras sierre, deje que la cadena haga el trabajo. Mantenga la cadena afilada y no intente empujar la cadena a través del corte.

No aplique presión a la sierra al final del corte. Está preparado para descargar la sierra cuando haya finalizado de serrar la madera. En caso de incumplimiento, existe riesgo de sufrir lesiones graves.

No detenga la sierra durante el proceso de aserrado.

Mantenga la sierra en marcha hasta que haya finalizado el corte. No apriete el interruptor de encendido/apagado durante el funcionamiento manual.

Antes de realizar cualquier trabajo en el aparato, saque la batería intercambiable.

¡ADVERTENCIA! Para evitar el riesgo de incendio, lesiones o daños en el producto causados por un cortocircuito, no sumerja la herramienta, la batería intercambiable ni el cargador en líquidos y no permita que entren líquidos en el aparato ni en las baterías. Los líquidos corrosivos o conductores, como el agua salada, ciertos productos químicos y la lejía o los productos que contienen lejía pueden provocar un cortocircuito.

No abra las baterías intercambiables ni los cargadores y guárdelos en lugares secos. Protéjalos de la humedad.

Antes de poner en marcha la podadora de altura, compruebe los siguientes puntos:

- Que la correa del hombro esté bien sujeta y que el mecanismo de apertura rápida funcione bien
- Que no haya daños en el aparato como, p. ej., desgarres en el carril guía
- Que el carril guía esté bien sujeto
- El sentido de montaje/la dirección de marcha y que la cadena de aserrado esté perfectamente (afilada)
- La tensión de la cadena de aserrado (en caso de una nueva cadena, compruébala más de una vez y reajústala)
- Funcionamiento de la lubricación de la cadena

Comprobación del engrase automático de la cadena
Compruebe de forma regular la función del engrase automático de la cadena, para prevenir un sobrecalentamiento, y con ello, el deterioro que esto supondría de la espada y la cadena de aserrado. Dirija para ello la punta de la espada hacia una superficial lisa (tabla, trozo de árbol) y deje funcionar la motosierra eléctrica. Si durante este procedimiento aparece una huella de aceite que aumenta, el engrase automático de

la cadena funciona bien.

¡ADVERTENCIA! ¡Peligro de lesiones!

Si la correa para el hombro no se afloja a tiempo en caso de emergencia, pueden producirse lesiones graves.

ADVERTENCIA

Preste atención a su posición de trabajo para garantizar que el trabajo sea seguro. No utilice la podadora de altura en escaleras u otras posiciones inestables. Asegúrese de que su posición sea estable y utilice la ropa de protección correspondiente. No realice cortes imprudentes. Esto puede ponerle en peligro a usted y a los demás.

Aserrado de madera tensada

La madera tensada es un tronco, una rama, un tocón enraizado o un árbol joven que se dobla bajo la tensión de otra madera y rebota cuando se corta o se retira la otra madera.

En el caso de los árboles talados, es muy probable que el tocón enraizado vuelva a su posición vertical cuando el tronco se separe del tocón al trozarlo. Tenga cuidado con la madera tensada, ya que es muy peligrosa.

ADVERTENCIA

La madera tensada es peligrosa y puede golpear al trabajador, haciendo que pierda el control de la motosierra. Esto puede ocasionar lesiones graves o mortales en el trabajador. Por ello, únicamente usuarios instruidos deben llevar a cabo dicho trabajo.

En algunas regiones, la normativa puede restringir el uso de esta máquina. Pida consejo a su autoridad local.

Nunca permita el uso de esta máquina a niños o personas que no estén familiarizadas con estas instrucciones. La legislación local regula la edad mínima del usuario.

Asegúrese de que todos los elementos de mando y los dispositivos de seguridad funcionen. No utilice la máquina si el interruptor de «desconexión» no detiene el motor.

No vista ropa holgada, pantalones cortos ni ningún tipo de joyas.

Recójase el pelo, en caso de tenerlo largo, de forma que quede por encima de la altura de los hombros para evitar que se enganche en piezas móviles.

Vigile con los objetos que salgan disparados o caigan. Mantenga alejadas a las personas que no participen en el trabajo (en especial niños y animales), como mínimo 15 m, de la zona de trabajo.

No utilice el aparato en condiciones de poca luz. Es imprescindible que el usuario disponga de una visión sin obstáculos del área de trabajo con el fin de identificar posibles peligros.

El uso de protección auditiva reduce la capacidad de oír avisos (alertas o gritos). El usuario debe prestar especial atención a lo que suceda en la zona de trabajo.

Si varias personas usan herramientas similares en el mismo entorno, aumenta el riesgo de daños auditivos y la probabilidad de que las otras personas entren en su zona de trabajo.

Mantenga siempre el equilibrio. Evite posturas anómalas.

Al estirarse demasiado, se puede perder el equilibrio y aumentar el riesgo de contragolpe.

Mantenga alejadas todas las extremidades de las piezas móviles.

Antes de utilizar la máquina, inspecciónela. Compruebe que todos los elementos de mando, incluido el freno de la cadena, funcionen correctamente. Compruebe si hay elementos de sujeción sueltos; asegúrese de que todos los dispositivos de protección y las asas estén sujetos de forma correcta y segura. Reemplace las piezas dañadas antes de la utilización del dispositivo.

No modifique la máquina de ninguna manera ni utilice piezas o accesorios no recomendados por el fabricante.

⚠ ADVERTENCIA

Si la máquina se ha caído, ha sufrido un golpe fuerte o vibra de forma anormal, deténgala inmediatamente y compruebe si ha sufrido daños o identifique la causa de la vibración. Cualquier daño debe ser reparado o sustituido adecuadamente por un centro de servicio al cliente.

Peligros residuales

Incluso cuando el producto se usa correctamente, no pueden descartarse los riesgos residuales completamente. Durante el uso pueden aparecer riesgos, por lo que el operador debe tener en cuenta lo siguiente:

- Lesiones causadas por las vibraciones. Utilice siempre la herramienta adecuada para el trabajo, utilice los mangos previstos y limite el tiempo de trabajo y de exposición.
- El ruido puede provocar daños auditivos. Lleve protección auditiva y limite la exposición.
- Lesiones debidas al contacto con los dientes expuestos de la cadena de aserrado.
- Lesiones debidas a la expulsión de piezas de trabajo (virutas de madera o astillas)
- Lesiones debidas a la inhalación de polvo o partículas.
- Lesiones debidas al contacto de la piel con el lubricante/aceite.
- Piezas que salen volando de la cadena de aserrado (peligro de corte/inyección).

- Movimientos imprevistos y bruscos o contragolpe del carril guía (peligro de corte).

Reducción de riesgos

- Las vibraciones de las herramientas que se sujetan con la mano pueden provocar, en algunas personas, el síndrome de Raynaud. Los síntomas incluyen hormigueo, entumecimiento y blanqueamiento episódico de los dedos y suelen producirse cuando hace frío. Se cree que los factores hereditarios, el frío y la humedad, los hábitos alimentarios, el tabaquismo y los hábitos laborales contribuyen al desarrollo de estos síntomas. El usuario puede tomar medidas para reducir potencialmente los efectos de las vibraciones:
- Mantenga el cuerpo caliente cuando haga frío. Use guantes al utilizar el aparato para mantener las manos y las muñecas calientes.
- Realice actividad física después de cada uso para aumentar la circulación.
- Haga pausas regulares. Limite el uso diario.
- Los guantes de protección que tienen los distribuidores profesionales de motosierras están diseñados específicamente para su uso con motosierras y proporcionan protección, un agarre seguro y también reducen el efecto de la vibración del mango. Estos guantes deben cumplir la norma EN 381-7 y llevar el marcado CE.

Si experimenta este tipo de síntomas, suspenda inmediatamente el uso del aparato y busque atención médica, haciendo mención a los síntomas aparecidos.

⚠ ADVERTENCIA

Las lesiones pueden ser causadas o agravadas por el uso prolongado de una herramienta. Haga descansos regulares cuando utilice una herramienta durante mucho tiempo.

⚠ ADVERTENCIA

- Peligro de lesiones debido a cadena de aserrado en marcha.
- Mantenga alejadas las manos. No usar nunca la máquina con una cubierta o un dispositivo de protección dañado o sin estos.
- Antes de cualquier trabajo de ajuste, limpieza y mantenimiento en el aparato, retire el enchufe. Espere hasta que se hayan detenido todos los componentes giratorios y el aparato se haya enfriado.

Inspeccione la zona de trabajo antes de emplear el aparato. Retire objetos duros como piedras, cristales rotos, cables, etc. que puedan salir lanzados, rebotar o puedan ocasionar lesiones y daños de cualquier otra

manera al usar el aparato.

No utilice nunca este aparato si no lleva el equipo adecuado.

Se prohíbe el uso del aparato si está dañado o si los dispositivos de seguridad están defectuosos. Reemplace las piezas desgastadas o dañadas.

Compruebe siempre antes de cada puesta en marcha todas las uniones atornilladas y conexiones enchufables, la solidez de los dispositivos de protección y el asiento correcto de los mismos, y que los componentes móviles se desplacen con suavidad.

Se prohíbe terminantemente desmontar, modificar o desvirtuar los dispositivos de protección de la máquina o adosar dispositivos de protección de otros fabricantes.

Si el aparato comienza a vibrar de manera anómala, apague el motor y localice inmediatamente la causa. Las vibraciones suelen ser normalmente una advertencia contra un fallo de funcionamiento.

Desconecte el aparato inmediatamente en caso de bloquearse éste y retire el objeto causante del bloqueo.

Almacene el aparato en lugares secos y protegidos de las heladas.

Conserve las herramientas eléctricas sin utilizar fuera del alcance de los niños. No deje que utilicen la herramienta eléctrica personas que no estén familiarizadas con la misma o que no hayan leído este manual.

SÍMBOLOS



¡Advertencia! / ¡Atención!



Lea detenidamente el manual de instrucciones antes de la puesta en marcha.



¡Lleve gafas protectoras!



¡Utilice casco de protección!



¡Lleve protección auditiva!



¡Use calzado de seguridad con protección anticortes, suela antideslizante y con chapa de acero!



Longitud de corte



Longitud de corte



En caso de que la máquina dañe o llegue a cortar el cable de conexión, ¡desenchufe el conector inmediatamente!



¡Peligro de lesiones! ¡Herramienta giratoria! ¡La herramienta marcha en inercia!



Signo de conformidad CE



Nivel de potencia acústica



Nota



Los aparatos eléctricos o electrónicos perjudiciales y/o a eliminar deben entregarse en los puntos de reciclaje previstos.



La máquina está doblemente aislada.



Utilice guantes de protección.



No exponga el aparato a la lluvia ni lo utilice en un entorno húmedo o mojado.

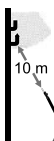

Mantenga la distancia con las líneas de alta tensión. Peligro de muerte por descarga eléctrica.

UTILIZACIÓN CONFORME A LO PREVISTO

Adopte una postura firme para mantener el equilibrio durante el funcionamiento del aparato y asegúrese de utilizar la correa de transporte suministrada.

Podadora de altura

- La motosierra eléctrica con mango telescópico está destinada a trabajos de poda de árboles con un diámetro de rama de hasta 12 cm. No es apta para trabajos de aserrado voluminosos y talado de árboles al igual que para aserrar materiales que no sean madera.

⚠ ADVERTENCIA

Deben seguirse las normas de seguridad al utilizar esta motosierra. Por su propia seguridad y la de los demás, lea estas instrucciones antes de utilizar la motosierra. Debería asistir a un curso de seguridad organizado por un profesional sobre el uso, las medidas de prevención, los primeros auxilios y el mantenimiento de la motosierra. Por favor, guarde estas instrucciones para futuras consultas.

⚠ ADVERTENCIA

Las motosierras son herramientas potencialmente peligrosas. Los accidentes con motosierras suelen provocar la pérdida de miembros o la muerte. El peligro no es únicamente la motosierra. La caída de ramas, árboles y troncos pueden ser letales. La madera enferma o podrida supone otro peligro. Debe evaluar su capacidad para completar la tarea con seguridad. En caso de tener alguna duda, deje el trabajo en manos de un arboricultor profesional.

Mantenga la podadora de altura en buen estado de funcionamiento. El mantenimiento no reglamentario, el uso de piezas de repuesto no adecuadas, así como la eliminación o modificación del equipamiento de seguridad pueden causar daños materiales o lesiones graves.

Cortasetos

Este cortasetos está destinado únicamente al corte de arbustos, matorrales, plantas ornamentales y setos. El grosor máximo de la rama a cortar no debe superar los 19 mm. El uso del cortasetos solo está destinado a áreas de

Se prohíbe toda modificación en el aparato. Ello puede menoscabar la seguridad.

Como ya se ha mencionado anteriormente, este aparato debe emplearse solo conforme a lo previsto. En caso de incumplimiento de las disposiciones, procedentes de las normas vigentes en general, así como de las disposiciones de este manual, al fabricante no se le puede hacer responsable de los daños.

Tenga en cuenta que nuestras herramientas no fueron construidas para el uso comercial, artesano ni industrial. No asumimos la responsabilidad si el aparato se utiliza para la artesanía, el comercio o la industria, al igual que para otras actividades similares.

jardinería privadas. El usuario del cortasetos debe proveer un equipo de protección adecuado, de acuerdo con el manual de instrucciones y los pictogramas de advertencia colocados en la máquina. Antes de cada uso o durante el uso del cortasetos, compruebe si este presenta daños eléctricos o mecánicos.

Si detecta daños en la máquina, detenga el trabajo y póngase en contacto con un taller especializado.

⚠ ADVERTENCIA

Peligro de lesiones

Se prohíbe usar el cortasetos para cortar césped, ramas duras y madera o para reducir material de compostaje.

Peligros residuales

Aunque se utilice herramienta de manera adecuada, siempre existe un riesgo residual que no puede evitarse. Debido al tipo constructivo de la herramienta, pueden derivarse los peligros potenciales siguientes:

- Contacto con la cuchilla de corte desprotegida (lesiones por corte)
- Agarre del cortasetos estando este en marcha (lesiones por corte)
- Movimiento imprevisto y repentino del material de corte
- Dientes de corte defectuosos que salgan despedidos
- Piezas que salgan despedidas del material de corte
- Daños en los oídos si no se lleva protección auditiva establecida
- Inhalación de partículas de corte

NOTA

Durante las primeras 6-8 horas de uso de la máquina, no utilice el motor con la máxima velocidad de giro.

MANTENIMIENTO

⚠ PELIGRO



Antes de realizar cualquier trabajo de ajuste, limpieza o mantenimiento en la máquina, la batería intercambiable deberá extraerse. Espere hasta que se hayan detenido todos los componentes giratorios y el aparato se haya enfriado.

Mantenga siempre limpia la máquina, en especial la ranura de ventilación. ¡No rocíe nunca el cuerpo del aparato con agua! No limpie la máquina ni sus componentes con disolventes, líquidos inflamables o tóxicos. Utilice para la limpieza únicamente un paño húmedo.

Emplee únicamente accesorios y recambios originales. Mediante el uso de otros recambios diferentes, el usuario puede sufrir accidentes. El fabricante no se hace responsable de los daños producidos a consecuencia de ello.

En caso de que requiera accesorios o recambios, diríjase a nuestro servicio técnico.

Al pedir piezas de repuesto, hay que facilitar la siguiente información:

- Tipo de aparato
- Número de artículo del aparato

Solo un aparato sometido a un mantenimiento regular y bien cuidado puede ser una herramienta satisfactoria. Cualquier deficiencia en el mantenimiento y en el cuidado puede provocar accidentes y lesiones impredecibles.

Las reparaciones y los trabajos que no se hayan descrito en este manual de instrucciones, deben realizarse únicamente personal técnico debidamente cualificado.

Aflilar la cadena es una tarea exigente. Por lo tanto, el fabricante recomienda que las cadenas desgastadas o desafiladas se reemplacen por cadenas nuevas, disponibles en su centro de servicio al cliente. El número de pieza aparece en la tabla de especificación del producto de este manual de instrucciones.

Siga las instrucciones de lubricación de la cadena y de tensión y ajuste de la misma.

Realice la lubricación en intervalos de 50 horas utilizando las boquillas de engrase existentes.

Para lubricar su aparato, utilice una grasa con base de litio para altas temperaturas y presiones.

Limpie la máquina después de cada uso con un paño suave y seco.

Elimine todas la virutas, la suciedad y los sedimentos del soporte de la batería.

Compruebe una y otra vez que bulones, tuercas y tornillos estén bien apretados, de modo que el producto esté en buen estado. Cualquier pieza dañada debe ser reparada o sustituida adecuadamente por personal de servicio autorizado. Si el aparato o el cable de alimentación del cargador de baterías está dañado, desconecte el enchufe o la batería inmediatamente. Las reparaciones solo debe realizarlas una empresa especializada autorizada. Las reparaciones inadecuadas pueden conllevar peligros considerables para el usuario.

Sustitución del carril guía y de la cadena de aserrado

⚠ ¡Advertencia! Desconecte siempre el enchufe antes de realizar trabajos de comprobación o ajuste.

⚠ ADVERTENCIA

Lleve guantes de seguridad. Una cadena desafilada o mal afilada puede provocar que el motor adquiera una velocidad excesiva al serrar y ocasionar, como consecuencia, graves daños en el motor. Si no se sustituye o repara una cadena dañada, pueden producirse lesiones graves. La cadena de aserrado está afilada. Utilice siempre guantes de protección cuando realice el mantenimiento de la cadena.

Piezas de sujeción sueltas	Antes de cada uso
Funcionamiento del freno de la cadena	Antes de cada uso, inspección y limpieza
Carril de guía	Antes de cada uso
Sierra completa	Después de cada uso

Piezas de repuesto

Cabezal de hilo	78001921
Cuchilla	73040106
Cadena	Oregon 91PX033X
Carril guía	080SDEA318

La cadena debe montarse con un carril guía del mismo fabricante, de acuerdo con las combinaciones anteriores.

Plan de mantenimiento

Controles diarios	
Lubricación del carril guía	Antes de cada uso
Tensión de la cadena	Antes de cada uso y con regularidad
Afilado de la cadena de aserrado	Antes de cada uso, inspección visual
Piezas dañadas	Antes de cada uso

ELIMINACIÓN

Si su aparato se vuelve un día inservible o ya no lo requiere, no arroje el aparato bajo ningún concepto a la basura doméstica; elimínelo en cumplimiento de las normas medioambientales.

Entregue el aparato en un punto limpio de recogida. Las piezas de plástico y metal pueden separarse aquí y entregarse para su reutilización. Podrá recabar mayor información al respecto en su ayuntamiento.

BÚSQUEDA DE FALLOS

Problema	Posibles causas	Soluciones, consejos
El motor no funciona	Sin corriente	Compruebe si hay corriente en el extremo del cable alargador.
	Ha saltado el fusible de la casa o el interruptor diferencial.	Compruebe que el cable alargador no tenga daños.
	La protección contra la sobrecarga del motor se ha disparado porque el motor está sobrecargado o sobrecalentado.	Deje que el cortasetos se enfríe 15-20 minutos.
Falta de potencia, marcha inestable	Cuchilla bloqueada debido a restos de plantas u objetos extraños (por ejemplo, un trozo de cable).	Inspeccione la cuchilla y retire los cuerpos extraños, en caso de que los haya.
	Cuchilla desafilada o dañada	Haga revisar el cortasetos en un taller especializado.

En caso de no poder solucionar el problema, póngase en contacto con el fabricante o con un taller especializado a través de la dirección de servicio técnico que figura en la tarjeta de garantía.

INHOUDSOPGAVE

	Pagina
Technische gegevens	14
Veiligheidsvoorschriften	15
Algemene veiligheidsvoorschriften voor elektrische apparaten	16
Apparaatspecifieke veiligheidsvoorschriften	18
Symbolen	22
Gebruik conform de voorschriften	23
Onderhoud	24
Afvoeren	25
Zoeken naar storingen	25
Garantievoorwaarden	
EG-conformiteitsverklaring	
Service	

TECHNISCHE GEGEVENS

Multifunctioneel apparaat	IECH 1000
Werkspanning	230-240V
Nominale frequentie	50 Hz
Nominaal verbruik	1000 W
Lengte apparaat	2,08 - 2,75 m
Geluidsdruk niveau L_{pA} (onzekerheid $K = 3\text{ dB (A)}$)	89 dB (A)
Geluidsvermogen niveau L_{WA}	104 dB (A)
Gewicht (zonder snijgereedschap en draagriem)	5,1 kg
Trillingspecificaties	
Totale trillingswaarden (vectorsom van drie richtingen), bepaald volgens ISO 22867, onzekerheid $K = 1,5\text{ m/s}^2$	
Trillingsemisiewaarde a_h (handgreep achter / voor)	3,62 m/s^2
Telescoop heggenschaar	
Zaaglengte	480 mm
Maai breedte	18 mm
Takkenzaag	
Type zaagketting	Oregon 91PX033X
Zaagblad	080SDEA318
Lengte zaagblad	200 mm/8"
Kettingolie tankinhoud	120 cm^3

Technische wijzigingen blijven voorbehouden.

WAARSCHUWING: Het aangegeven trillingsniveau vertegenwoordigt de voornamelijkste toepassingen van het elektrisch gereedschap. Als het elektrisch gereedschap echter voor andere toepassingen, met afwijkende toepassingsgereedschappen of onvoldoende onderhoud wordt gebruikt, kan het trillingsniveau afwijken. Dit kan de trillingsbelasting over de volledige werkperiode aanzienlijk verhogen.

De daadwerkelijke trillingsemisiewaarde kan afhankelijk van de manier en het soort gebruik van de aangegeven waarde afwijken. De opgegeven trillingsemisiewaarde is gemeten volgens een standaardtestmethode en kan worden gebruikt om elektrische apparaten met elkaar te vergelijken.

Het is ook geschikt voor een voorlopige inschatting van de trillingsbelasting.

Voor een nauwkeurige taxatie van de trillingsbelasting moeten ook de tijden meegerekend worden, waarin het apparaat uitgeschakeld is of wel loopt, maar niet daadwerkelijk gebruikt wordt. Dit kan de trillingsbelasting over de gehele werkperiode aanzienlijk reduceren.

Leg extra veiligheidsmaatregelen ter bescherming van de bediener tegen het effect van trillingen vast zoals bijvoorbeeld: onderhoud van elektrische apparatuur en gebruikte werktuigen, het warm houden van de handen, organisatie van de werkprocessen.

VEILIGHEIDSVOORSCHRIFTEN

Dit apparaat is niet geschikt voor gebruik door personen (inclusief kinderen) met verminderde fysieke, zintuiglijke of verstandelijke vaardigheden of onvoldoende ervaring en kennis, of personen die niet bekend zijn met de voorschriften. Ze mogen de machine nooit gebruiken.

Gebruik het apparaat pas nadat u de gebruiksaanwijzing zorgvuldig hebt gelezen en begrepen. Zorg dat u vertrouwd bent met de bedieningselementen en het correcte gebruik van het apparaat.

Neem ook alle in de handleiding vermelde veiligheidsaanwijzingen in acht. Neem uw verantwoordelijkheid tegenover andere personen. De gebruiker is verantwoordelijk voor ongevallen of gevaren, tegenover derden.

Houd kinderen en andere personen en dieren tijdens het gebruik uit de buurt van het apparaat. De minimale veiligheidsafstand is 15 m.

Laat het apparaat niet gebruiken door personen die niet er mee vertrouwd zijn of deze aanwijzingen niet hebben gelezen.

Lokale bepalingen kunnen de minimumleeftijd van de gebruiker definiëren.

WAARSCHUWING

Draag uw persoonlijke beschermingsuitrusting.

- Draag bij het werken aan de machine een veiligheidsbril.
 - Gehoorbescherming dragen!
 - Draag stevige schoenen en een lange broek.
 - Draag geen wijde kleding of sieraden. Houd haar, kleding en handschoenen uit de buurt van bewegende delen, omdat deze door de bewegende delen kunnen worden vastgegrepen. Gebruik het apparaat niet als u op blote voeten loopt of open sandalen draagt.
 - Vervang nooit de niet-metalen snij-inrichting (spoelkop) door een metalen snij-inrichting (spoelkop)
-
- Neem een stabiele houding aan om het evenwicht te bewaren tijdens het gebruik, en gebruik zeker de meegeleverde draagriem.
 - Plaats de draagriem dusdanig dat de riem over uw schouder gaat en uw borst en rug kruist.
 - Bevestig de draagriem met de haak aan het bevestigingssoog.
 - Stel de lengte van de draagriem dusdanig in dat het bevestigingssoog van de draagriem zich op heughoogte bevindt.
 - De snelsluitfunctie van de draagriem regelmatig en voor elk gebruik op beschadiging en juiste werking controleren. Bij beschadiging of twijfel over enige beschadiging dit direct door geautoriseerd vakpersoneel laten controleren en eventueel weer laten vervangen.

- Voor een snelsluitfunctie trekt u aan de rode band van de snelopener.

Zorg tijdens het werken met het apparaat altijd voor voldoende verlichting resp. goede lichtomstandigheden. Gebrekkige verlichting / lichtomstandigheden vormen een hoog veiligheidsrisico.

Het gebruik van de machine onder slechte weersomstandigheden, met name bij onweer moet worden vermeden.

Gebruik het apparaat niet als u moe of ziek bent of onder invloed bent van drugs, alcohol of medicijnen.

Vermijd een onnatuurlijk lichaamshouding. Zorg voor een stabiele positie en zorg ervoor dat u altijd stabiel staat.

Loop! Ga niet rennen!

Let op tijdens het achteruitlopen, gevaar voor struikelen!

Let altijd op een veilige stand, met name op hellingen.

Ondanks het in acht nemen van de gebruiksaanwijzing kunnen ook niet zichtbare restrisico's bestaan.

Let tijdens het gebruik van de machine op de werkhouding en verander van werkposities. Neem ook regelmatig rustpauzes in acht.

Vermijd het gebruik van het multifunctionele apparaat bij een omgevingstemperatuur lager dan 10 °C.

Kinderen moeten onder toezicht staan, zodat ze niet met het apparaat kunnen gaan spelen. Het reinigen en onderhoud mag niet door kinderen worden uitgevoerd.

Voor het transport laat u de motor afkoelen en beschermt u de machine tegen het wegglijden voordat u deze met een voertuig gaat transporteren. Hierbij kan worden gewaarborgd dat bij het weglopen van olie (hoogspanoer), beschadigingen of letsel kan worden vermeden. Het apparaat wordt altijd met een aangebracht mes-/zaagbladbescherming getransporteerd.

Het wordt aanbevolen een cursus te volgen over het gebruik en het onderhoud van het apparaat, alsmede een EHBO-cursus. Raak vertrouwd met het apparaat als u het langere tijd niet hebt gebruikt en als oefening.

Inspecteer voor het gebruik van het apparaat de werkomgeving. Verwijder harde voorwerpen zoals stenen, glasscherven, draad, etc. die kunnen worden weggeslingerd, kunnen afketsen of anderszins letsel of schade kunnen veroorzaken wanneer u het apparaat gebruikt.

Gebruik het apparaat nooit als niet de juiste uitrusting is aangebracht.

Het apparaat mag niet worden gebruikt wanneer deze beschadigd is of de veiligheidsvoorzieningen defect zijn. Vervang versleten en beschadigde onderdelen.

Controleer voor elke inbedrijfstelling alle schroef- en stekkeraansluitingen en beveiligingen op sterkte en correcte plaatsing en of alle bewegende delen soepel lopen.

Het is absoluut verboden om de op de machine aanwezige veiligheidsvoorzieningen te demonteren, te wijzigen of anderszins te gebruiken of om externe veiligheidsvoorzieningen aan te brengen.

Als het apparaat abnormaal begint te trillen, schakelt u de motor uit en zoekt u onmiddellijk naar de oorzaak. Trillingen zijn over het algemeen een waarschuwing van een bedrijfsstoring.

Schakel het apparaat bij een blokkering direct uit en verwijder het voorwerp.

Bewaar het apparaat op een droge plek, beschermd tegen vorst.

Houd ongebruikte elektrisch gereedschap buiten het bereik van kinderen. Laat het elektrische apparaat niet gebruiken door personen die er niet mee vertrouwd zijn of deze aanwijzingen niet hebben gelezen.

▲ VOORZICHTIG

Schade voor de gezondheid, die het gevolg is van hand-arm-trillingen wanneer het apparaat gedurende langere tijd gebruikt wordt of niet deugdelijk gehanteerd en onderhouden wordt.

Trillingsdempingssystemen zijn geen gegarandeerde bescherming tegen witte vinger-syndroom of carpaal tunnelsyndroom. Daarom moet de toestand van de vingers en de pols grondig worden gecontroleerd als het apparaat regelmatig en continu wordt gebruikt. Als symptomen van de bovenvermelde aandoeningen optreden, moet direct een arts worden geraadpleegd. Om het risico op "Witte vinger-syndroom" te verminderen, houdt u handen tijdens het werken warm en dient u regelmatig pauzes in te lassen.

ALGEMENE VEILIGHEIDSVORSCHRIFTEN VOOR ELEKTRISCHE APPARATEN



WAARSCHUWING Lees alle

veiligheidsvoorschriften en aanwijzingen. Worden de veiligheidsaanwijzingen en instructie niet opgevolgd, kunnen elektrische schokken, brand en/of ernstig letsel worden veroorzaakt.

Bewaar alle veiligheidsaanwijzingen en instructies voor toekomstig gebruik.

Het in de veiligheidsvoorschriften gebruikte begrip "Elektrisch gereedschap" is van toepassing op netgevoed elektrisch gereedschap (met netsnoer) of op accugevoed elektrisch gereedschap (zonder netsnoer).

1) Veiligheid op de werkplek

- a) **Houd het werkgebied schoon en goed verlicht.** Wanorder of onverlichte werkomgevingen kunnen leiden tot ongevallen.
- b) **Werk met elektrisch gereedschap niet in een explosiegevaarlijke omgeving, waarin zich brandbare vloeistoffen, gas of stof bevinden.** Elektrisch gereedschap genereert vonken, die stof of dampen kunnen doen ontbranden.

▲ VOORZICHTIG

Gehoorschade

Langer verblijf in directe nabijheid van het draaiende apparaat kan leiden tot gehoorschade. Gehoorbescherming dragen!

Een beetje geluidsoverlast door dit apparaat is niet vermijdbaar. Voer geluidsintensieve werkzaamheden op de daarvoor toegestane en bepaalde tijden uit. Houd u aan de rusttijden en beperk de werkduur tot het noodzakelijke. Voor uw persoonlijke bescherming en de bescherming van personen in uw omgeving dient er geschikte gehoorbescherming gedragen te worden.

Let op het volgende: Dit apparaat mag in woongebieden volgens de Duits verordening inzake geluidsbescherming voor machines van september 2002 op zon- en feestdagen evenals op werkdagen van 20:00 uur tot 7:00 uur niet in bedrijf worden genomen. Bovendien geldt het gebruiksverbod op de volgende tijdstippen van de dag: van 7:00 uur tot 9:00 uur, van 13:00 uur tot 15:00 uur en van 17:00 tot 20:00 uur.

Neem bovendien de voorschriften voor lawaai-bescherming in uw land in acht!

▲ GEVAAR

Waarschuwing: Dit elektrisch apparaat genereert een elektromagnetisch veld als het is ingeschakeld. Dit veld kan onder bepaalde omstandigheden interfereren met actieve of passieve medische implantaten. Om het risico op ernstig of dodelijk letsel te beperken, raden we personen met medische implantaten aan om hun arts en de fabrikant van het medische implantaat te raadplegen voordat het apparaat wordt gebruikt.

- c) **Houd kinderen en andere personen tijdens het gebruik uit de buurt van het elektrische gereedschap.** Bij afleiding kunt u de controle over het apparaat verliezen.
- ### 2) Elektrische veiligheid
- a) **De aansluitstekker van het elektrische gereedschap moet in het stopcontact passen. De stekker mag op geen enkele wijze worden verwisseld. Gebruik geen adapterstekkers in combinatie met gearde elektrische apparaten.** Ongewijzigde stekkers en geschikte contactdozen verminderen het risico op elektrische schokken.
 - b) **Let op dat uw lichaam geen contact maakt met gearde onderdelen zoals bijv. buizen, radiatoren, elektrische harden, koelkasten.** Er bestaat een verhoogd risico op een elektrische schok als uw lichaam geaard is.
 - c) **Houd het elektrisch apparaat uit de buurt van regen of vocht.** Het indringen van water in een elektrisch apparaat vergroot het risico op een elektrische schok.

- d) **Gebruik de kabel niet om het elektrische gereedschap te dragen, aan op te hangen of om de stekker uit het stopcontact te trekken. Houd de kabel uit de buurt van hitte, olie, scherpe randen of bewegende delen.** Beschadigde of verwarde kabels verhogen het risico op een elektrische schok.
- e) **Als u met elektrisch gereedschap in de open lucht werkt, gebruik dan alleen een verlengsnoer dat ook geschikt is voor gebruik buitenshuis.** Het gebruik van een verlengkabel die geschikt is voor gebruik buitenshuis vermindert het risico op elektrische schokken.
- f) **Als het gebruik van het elektrische gereedschap in een vochtige omgeving niet kan worden vermeden, gebruik dan een aardlekschakelaar.** Het gebruik van een aardlekschakelaar vermindert het risico op een elektrische schok.
- 3) Veiligheid van personen**
- a) **Wees voorzichtig, let op waar u mee bezig bent, en ga verstandig te werk bij werkzaamheden met elektrisch gereedschap. Gebruik het elektrisch gereedschap niet als u moe bent of onder invloed bent van drugs, alcohol of medicijnen.** Een moment van onachtzaamheid bij gebruik van het elektrische gereedschap kan leiden tot ernstig letsel.
- b) **Draag persoonlijke beschermingsmiddelen en draag altijd een veiligheidsbril.** Het dragen van persoonlijke beschermingsmiddelen zoals een stofmasker, antislip-veiligheidsschoenen, een helm of gehoorbescherming, al naar gelang het soort gereedschap en de toepassing ervan, verkleint het risico op verwondingen.
- c) **Voorkom onvoorziene ingebruikname. Controleer of het elektrisch gereedschap is uitgeschakeld, voordat u de stroomvoorziening en/of de accu aansluit, het gereedschap oppakt of draagt.** Als u tijdens het dragen van het elektrisch gereedschap uw vinger op de schakelaar hebt of het reeds ingeschakelde apparaat op de stroomvoorziening aansluit, kan dit tot letsel en ongevallen leiden.
- d) **Verwijder instelgereedschap of moersleutel, voordat u het elektrische gereedschap inschakelt.** Een gereedschap of sleutel dat/die zich in een draaiend onderdeel van het apparaat bevindt, kan verwondingen veroorzaken.
- e) **Vermijd een onnatuurlijk lichaamshouding. Zorg voor een stabiele positie en zorg ervoor dat u altijd stabiel staat.** Daardoor kunt u het elektrische gereedschap in onverwachte situaties beter onder controle houden.
- f) **Draag geschikte kleding. Draag geen wijde kleding of sieraden. Houd haar, kleding en handschoenen uit de buurt van bewegende delen.** Loszittende kleding, sieraden of lang haar kan gaan vastzitten door de bewegende delen.
- g) **Als er stof- en opvangrichtingen gemonteerd kunnen worden, moet u controleren of deze aangesloten zijn en correct worden gebruikt.** Het gebruik van een stofafzuiging kan gevaar door stof verminderen.
- 4) Gebruik en behandeling van het elektrische gereedschap**
- a) **Zorg dat het apparaat niet overbelast raakt. Gebruik voor de werkzaamheden het daarvoor bedoelde elektrische gereedschap.** Met het juiste elektrische gereedschap werkt u beter en veiliger in het aangegeven vermogensbereik.
- b) **Gebruik geen elektrisch gereedschap, waarvan de schakelaar defect is.** Een elektrisch gereedschap, dat niet meer in- of uitgeschakeld kan worden, is gevaarlijk en moet gerepareerd worden.
- c) **Trek de stekker uit het stopcontact en/of verwijder de accu voordat u de apparaatinstellingen aanbrengt, accessoireonderdelen gaat vervangen of het apparaat weglegt.** Deze voorzorgsmaatregel voorkomt dat het elektrische gereedschap per ongeluk wordt gestart.
- d) **Houd ongebruikte elektrisch gereedschap buiten het bereik van kinderen. Laat het apparaat niet gebruiken door personen die niet er mee vertrouwd zijn of deze aanwijzingen niet hebben gelezen.** Elektrisch gereedschap is gevaarlijk als ze door onervaren personen worden gebruikt.
- e) **Voer zorgvuldig onderhoud uit aan elektrisch gereedschap. Controleer of bewegende delen goed functioneren en niet vastzitten, of de delen niet zodanig zijn gebroken of beschadigd dat de functie van het elektrisch gereedschap wordt belemmerd. Laat beschadigde onderdelen voor gebruik van het apparaat repareren.** Veel ongevallen worden veroorzaakt door slecht onderhouden elektrisch gereedschap.
- f) **Houd uw snijgereedschap scherp en schoon.** Zorgvuldig onderhouden snijgereedschap met scherpe snijkanten klemt minder en is gemakkelijker te geleiden.
- g) **Gebruik elektrisch gereedschap, accessoire, inzetstukken etc. overeenkomstig deze aanwijzingen. Houd rekening met de werkomstandigheden en de te verrichten werkzaamheden.** Het gebruik van elektrisch gereedschap voor andere dan de beoogde toepassingen kan tot gevaarlijke situaties leiden.
- 5) Gebruik en behandeling van het accugevoed gereedschap**
- a) **De accu's alleen opladen in opladers die door de fabrikant worden aanbevolen.** Een oplader die voor een bepaald type accu is ontworpen, kan brandgevaar opleveren wanneer deze voor andere accu's wordt gebruikt.
- b) **Gebruik daarom uitsluitend de betreffende accu in het elektrisch gereedschap.** Het gebruik van andere accu's kan leiden tot letsel en brandgevaar.
- c) **Houd de ongebruikte accu uit de buurt van paperclips, munten, sleutels, spijkers, schroeven of andere kleine metalen voorwerpen die een overbrugging van de contacten kunnen**

- veroorzaken.** Een kortsluiting tussen de accupunten kan brandwonden of brand tot gevolg hebben.
- d) **Bij onjuist gebruik kan vloeistof uit de accu vrijkomen. Vermijd contact hiermee. Onvoorzien contact met water afspoelen. Als de vloeistof in de ogen komt, dient u onmiddellijk een arts te raadplegen.** Lekkende accuvloeistof kan leiden tot huidirritaties of brandwonden.
- e) **Voer nooit geen onderhoud uit aan beschadigde accu's.** Alle onderhoud aan accu's mag alleen

worden uitgevoerd door de fabrikant of erkende servicepunten.

- g) **Service**
- a) **Laat uw elektrisch gereedschap uitsluitend door gekwalificeerd deskundig personeel repareren met uitsluitend originele reserveonderdelen.** Hiermee wordt gewaarborgd dat de veiligheid van het elektrisch gereedschap behouden blijft.

APPARAATSPECIEKE VEILIGHEIDSVOORSCHRIFTEN

Veiligheidsaanwijzingen voor heggen scharen

Houd lichaamsdelen uit de buurt van het snijmes. Probeer nooit, bij een draaiend mes snijgoed te verwijderen of het te snijden materiaal vast te houden. Verwijder vastgeklemd snijgoed alleen bij uitgeschakelde motor en verwijderde accu.

Een moment van onoplettendheid bij gebruik van de heggen schaar kan ernstig letsel veroorzaken.

Draag de heggen schaar aan de handgreep bij een stilstaand mes. Bij transport of het bewaren van de heggen schaar altijd de veiligheidsafdekking aanbrengen. Zorgvuldige behandeling van het apparaat vermindert het risico op letsel door het mes.

Het elektrisch gereedschap alleen aan de geïsoleerde grepen vasthouden, omdat het snijmes is aanraking kan komen met verborgen leidingen. Contact van het snijmes met een spanningvoerende leiding kan zorgen dat metalen onderdelen van het apparaat onder spanning komen te staan en leiden tot een elektrische schok.

OVERIGE VEILIGHEIDSVOORSCHRIFTEN

Voor de werkzaamheden dient u de heg te controleren op verborgen objecten, bijv. afrasteringen etc.

Houd bij de werkzaamheden het apparaat stevig met beide handen en op enige afstand van uw eigen lichaam vast.

Veiligheidsvoorschriften voor hoogsnoeiers

- **Houd bij een draaiende zaag alle lichaamsdelen uit de buurt van de zaagketting. Controleer voor het starten van de zaag of de zaagketting niets raakt.** Tijdens werkzaamheden met een kettingzaag kan een moment onoplettendheid er toe leiden dat bekleding of lichaamsdelen door de zaagketting worden vastgegrepen.
- **Houd de kettingzaag altijd met de rechterhand aan de achterste handgreep en met de linkerhand aan de voorste greep vast.** Het vasthouden van de kettingzaag in een omgekeerde werkpositie verhoogt het risico op letsel en mag niet worden gebruikt.
- **Het elektrisch gereedschap mag alleen aan de geïsoleerde grepen worden vastgehouden, omdat de zaagketting in aanraking kan komen met verborgen leidingen.** Zaagkettingen die een stroomdraad raken, zullen metalen onderdelen van het elektrisch gereedschap onder spanning zetten en kunnen de gebruiker elektrocuteren.
- **Draag een veiligheidsbril en gehoorbescherming. Verdere veiligheidsuitrusting voor hoofd, handen, benen en voeten wordt aanbevolen.** Geschikte veiligheidskleding vermindert het risico op letsel door rondvliegende spaanders en onvoorzien contact met de zaagketting.
- **Werk met de kettingzaag niet op een boom.** Bij gebruik van een kettingzaag op een boom bestaat gevaar voor letsel.
- **Zorg er altijd voor dat u stabiel staat en gebruik de kettingzaag alleen als u op een stevige, veilige en vlakke ondergrond staat.** Gladde oppervlakken of een onstabiele ondergrond, zoals op een ladder, kunnen leiden tot evenwichtsverlies of verlies van de controle over de kettingzaag.
- **Let er tijdens het zagen op dat een onder spanning staande tak, zal terugveren.** Dit geldt met name ook bij terugzwiepende takken, als deze op de grond zijn gevallen. Als de spanning in de houtvezels vrijkomt, kan de onder spanning staande tak de gebruiker raken en/of de kettingzagen kan zijn controle verliezen.
- **Wees met name voorzichtig bij het zagen van kreupelhout en jonge boompjes.** Het dunne materiaal kan in de zaagketting verstrikt raken en op u slaan of u uit evenwicht brengen.
- **Draag de kettingzaag aan de voorste handgreep terwijl deze is uitgeschakeld en de zaagketting van uw lichaam af is gekeerd.** Bij transport of het bewaren van de kettingzaag altijd de veiligheidsafdekking aanbrengen. Zorgvuldige omgang met de kettingzaag beperkt de waarschijnlijkheid op een onvoorzien aanraken met de draaiende zaagketting.
- **Neem de aanwijzingen inzake het smeren, de kettingspanning en het verwisselen van toebehoren in acht.** Een ondeskundig gespannen of gesmeerde ketting kan door breken of terugslagrisico worden verhoogd.
- **Houd grepen droog, schoon en vrij van olie en vet.** Vettige, olieachtige handgrepen zijn glad en zorgen voor het verlies van controle.
- **Alleen hout zagen.** Gebruik de kettingzaag niet voor werkzaamheden waarvoor deze niet bestemd is – voorbeeld: Gebruik de kettingzaag niet voor het zagen van metaal, plastic, metselwerk of bouwmaterialen die niet van hout zijn. Het gebruik van de kettingzaag voor andere dan de beoogde

werkzaamheden kan tot gevaarlijke situaties leiden.

- Het apparaat is bij het aanraken van hoogspanningskabels niet beschermd tegen elektrische schokken. Neem een minimale afstand van 10 m tot onder spanning staande leidingen in acht. Er bestaat levensgevaar door stroomschokken!

Oorzaken en vermijding van een terugslag:

Terugslag kan optreden wanneer de punt van de geleidingsrail een voorwerp raakt of wanneer het hout buigt en de zaagketting in de zaagsnede klemt.

Contact van de geleiderailpunt kan in veel gevallen tot een onverwachte tegenreactie leiden, waarbij de geleiderail naar boven en in de richting van de gebruiker terugslaat.

Als de zaagketting aan de bovenrand van de geleidingsrail vastklemt, kan de rail snel in de richting van de gebruiker terugstoten.

Door een dergelijke reactie kunt u de controle over de zaag verliezen, wat mogelijk tot zwaar letsel kan leiden. Vertrouw niet alleen op de veiligheidsvoorzieningen die in de kettingzaag zijn ingebouwd. Als gebruiker van een kettingzaag moet u verschillende maatregelen treffen om ongeval- en letselvrij te werken.

Een terugslag is het gevolg van een onjuist of verkeerd gebruik van het elektrisch gereedschap. Dit kan door passende voorzorgsmaatregelen worden voorkomen, zoals hieronder beschreven:

- **Houd de zaag met beide handen vast, waarbij uw duimen en vingers de greep van de kettingzaag omvatten. Breng uw lichaam en armen in een positie, waarin u terugslagkrachten kunt opvangen.** Indien passende maatregelen worden getroffen, kan de gebruiker de terugslagkrachten onder controle houden. Laat de kettingzaag nooit los.
- **Vermijd een onnatuurlijk lichaamshouding en zaag niet boven schouderhoogte.** Dit voorkomt onvoorzien contact met de punt van de geleidingsrail en zorgt voor een betere controle over de kettingzaag in onverwachte situaties.
- **Gebruik steeds door de fabrikant voorgeschreven reserverails en zaagkettingen.** Onjuiste reserverails en zaagkettingen kunnen leiden tot scheuren van de ketting en/of tot terugslag.
- **Houd u zich aan de aanwijzingen van de fabrikant voor het slijpen en onderhouden van de zaagketting.** Dieptebegrenzers die te laag zijn, vergroten de neiging tot terugslag.

Overige veiligheids- en werkinstructies

Controleer of alle veiligheidsafdekkingen, grepen en klauwaanslagen conform de voorschriften zijn bevestigd en in goede toestand zijn.

Controleer de hoogsnoeier vóór elk gebruik op versleten, beschadigde (bijv. scheuren in het zaagblad) losse of vervormde onderdelen. Hiermee wordt de veiligheid van het apparaat gewaarborgd.

Personen die de kettingzaag gebruiken, moeten in goede gezondheid verkeren. De kettingzaag is een zwaar gereedschap, dus de gebruiker moet lichamelijk fit zijn.

De gebruiker moet alert zijn, goed kunnen zien, lenig, evenwichtig en handvaardig. Gebruik de kettingzaag niet als u enige twijfel hebt.

Gebruik nooit de machine, voordat u over een schone werkplek, stabiele stand en een vluchtweg voor een vallende boom beschikt. Pas op voor uitlaatgassen, smeeroeliedampen en spaanders. Draag, indien nodig, een stofmasker of luchtwegbescherming.

Zaag geen wijnstokken en/of korte struiken (met een diameter van minder dan 75 mm).

Houd de kettingzaag tijdens het gebruik van kettingzaag altijd met beide handen vast waarbij uw duimen en vingers de greep van de kettingzaag omvatten. De rechterhand moet op de achterste handgreep liggen en de linkerhand op de voorste handgreep. Controleer voor het starten van de kettingzaag of de zaagketting geen voorwerpen kan raken.

Let op vallende takken en struikelen. Takken die op de vloer liggen, kunnen omhoog zwiepen en letsel veroorzaken.

Breng geen wijzigingen op uw machine aan en gebruik deze niet om hulpstukken of apparatuur aan te drijven die niet worden aanbevolen door de fabrikant van uw kettingzaag.

De gebruiker moet een EHBO-does bij zich hebben met verbandmateriaal voor grote wonden en een middel om hulp in te roepen (bijv. een fluitje). Een grotere, uitgebreidere EHBO-does moet in de buurt zijn.

Een onjuist gespannen ketting kan van de geleidingsrail springen en tot ernstig of zelfs dodelijk letsel leiden. De lengte van de ketting is afhankelijk van de temperatuur. Controleer regelmatig de kettingspanning.

De gebruikshandleiding bevat belangrijke aanwijzingen, hoe u met een hoogsnoeier veilig en deskundig kunt werken en gevaar kunt vermijden. Mocht er ondanks alles een blokkade tussen het snijgoed en de zaagketting ontstaan, dan schakelt u deze direct uit. Wacht tot de zaagketting tot stilstand is gekomen. Trek aan de accumulator en trek snijbestendige handschoenen aan om de blokkade te vermijden. Als de geleidingsrail (zaagblad) moet worden verwijderd, neemt u de aanwijzingen in acht zoals in het hoofdstuk I (Montage) is beschreven. Na het verwijderen van de blokkade en nieuwe montage moet een testrun worden uitgevoerd. Als hierbij trillingen of mechanische geluiden worden geconstateerd, stopt u de werkzaamheden en neemt u contact op met een erkend servicepunt. Als dit gevaar vaker optreedt, adviseren wij een instructie.

U moet vertrouwd raken met uw nieuwe kettingzaag door eenvoudige zaagsneden te maken in veilig gestuurd hout. Doe dit altijd als u de kettingzaag gedurende een langere periode niet hebt gebruikt. Om het gevaar van bewegende delen te verminderen, moet u altijd de motor stoppen, de accu verwijderen en u ervan vergewissen dat alle bewegende delen stilstaan, voordat u:

- de kettingzaag reinigt of een verstopping verhelpt
- de kettingzaag onbewaakt achterlaat
- aanbouwonderdelen monteert of verwijdert.

- de machine controleert, onderhoudt of werkzaamheden verricht

De grootte van het werkgebied hangt af van de uitgevoerde taak, de grootte van de boom of het werkstuk. De gebruiker moet alert zijn en controle hebben over alles wat er op zijn werkplek gebeurt.

Zaag niet met uw lichaam in één lijn met de geleidingsrail en de ketting. Als u een terugslag ondervindt, vermindert dat de kans dat de ketting uw hoofd of lichaam raakt.

Maak geen heen en weer gaande bewegingen tijdens het zagen, laat de ketting het werk doen. Houd de ketting scherp en probeer niet om de ketting door de zaagsnede te duwen.

Zorg dat u aan het einde van de zaagsnede geen druk op de zaag uitoefent. Wees klaar om de zaag te ontlasten als u het hout doorzaagt. Veronachtzaming kan leiden tot ernstige verwondingen.

Stop de zaag niet tijdens het zagen.

Laat de zaag draaien tot de zaagsnede is beëindigd. De aan/uit-schakelaar bij handbediening niet vastklemmen.

Voor alle werkzaamheden aan het apparaat de wisselaccu verwijderen.

WAARSCHUWING! Om het risico van brand, letsel of beschadiging van het product door kortsluiting te voorkomen, mag u het apparaat, de verwijderbare batterij of de oplader niet onderdompelen in vloeistoffen en mag er geen vloeistof in het apparaat of de accu's terecht komen. Corroderende of geleidende vloeistoffen, zoals zout water, bepaalde chemicaliën en bleekwater of producten die bleekwater bevatten, kunnen een kortsluiting veroorzaken.

Verwijderbare accu's en opladers niet openen en uitsluitend in droge ruimtes bewaren. Beschermen tegen vocht.

Controleer voor de ingebruikname van de hoogsnoeier de volgende punten:

- Juiste bevestiging van de schouderriem en controleer het snelontgrendelingsmechanisme
- Schade aan het apparaat zoals bijv. scheuren aan de geleidingsrails
- Juiste bevestiging van de geleidingsrails
- Inbouw-/loopprieching alsook een (scherpe) zaagketting in perfecte staat
- Spanning van de zaagketting (bijv. een nieuwe ketting meerdere keren controleren en afstellen)
- Functie van de kettingsmering

Controleer de automatische smering van de ketting

Controleer regelmatig het functioneren van de automatische smering van de ketting om een oververhitting en een daaraan gekoppelde beschadiging van het zaagblad en de zaagketting te vermijden. Wijs hier toe de punt van het zaagblad tegen een glad oppervlak (plank, aanzet van een boom) en laat

de kettingzaag draaien. Als tijdens deze procedure een toenemend oliespoor zichtbaar wordt, werkt de automatische kettingsmering zonder problemen.

WAARSCHUWING! Gevaar voor letsel!

Als de schouderriem in noodgeval niet tijdig losraakt, kan ernstig letsel optreden.

WAARSCHUWING

Neem uw werkpositie in acht om een veilig werken te kunnen waarborgen. Gebruik de hoogsnoeier niet vanaf een ladder of vanuit een andere onveilige positie. Zorg voor een stabiele positie en gebruik overeenkomstige veiligheidskleding. Laat u niet verleiden tot ondoordachte zaagsnedes. Dit kan uzelf en anderen in gevaar brengen.

Zagen van gespannen hout

Gespannen hout is een stam, tak, gewortelde stronk of jonge boom die door ander hout onder spanning is gebogen en terugschiet wanneer het andere hout wordt weggezaagd of verwijderd.

Bij een geveld boom is het zeer waarschijnlijk dat een gewortelde stronk weer rechtop komt te staan als de stam van de stronk wordt gescheiden wanneer deze op lengte wordt gezaagd. Pas op voor gespannen hout, dit is erg gevaarlijk.

WAARSCHUWING

Gespannen hout is gevaarlijk en kan de gebruiker raken en tot verlies van controle over de kettingzaag leiden. Dit kan leiden tot zwaar of zelfs dodelijk letsel van de gebruiker. Deze werkzaamheden moeten door geschoolde gebruikers worden uitgevoerd.

In enkele regio's kunnen voorschriften het gebruik van deze machine beperken. Laat u adviseren door plaatselijke autoriteiten.

Laat kinderen of personen nooit deze machine gebruiken als ze niet met deze aanwijzingen bekend zijn. De lokale wetgeving stelt de minimumleeftijd van de gebruiker vast.

Controleer of alle bedieningselementen en veiligheidsinrichtingen conform de voorschriften functioneren. Gebruik de machine niet, als de "Uit"-schakelaar de motor niet stopt.

Draag geen wijde kleding, korte broek of sieraden.

Bind lang haar zo vast dat het boven schouderhoogte uitsteekt om te voorkomen dat het in bewegende delen verstrikt raakt.

Let op wegslingerende of vallende objecten. Houd onbevoegde personen (met name kinderen en dieren) ten minste 15 m uit het werkbereik.

Niet gebruiken bij slechte lichtomstandigheden. De gebruiker moet een onbelemmerd zicht op het werkgebied hebben om mogelijke gevaren te kunnen identificeren.

Het dragen van gehoorbescherming vermindert uw vermogen om waarschuwingen (alarmsignalen of geschreeuw) te horen. De gebruiker moet bijzonder goed opletten wat er in het werkgebied gebeurt.

Het bedienen van soortgelijk gereedschap in de omgeving verhoogt het risico op gehoorbeschadiging en de kans dat andere personen uw werkgebied betreden.

Bewaart te allen tijde uw evenwicht. Neem geen abnormale houding aan.

Te ver uitstrekken kan leiden tot verlies van evenwicht en het risico op een terugslag vergroten.

Houd lichaamsdelen uit de buurt van bewegende delen.

Controleer de machine tegen gebruik. Controleer voor aanvang van de werkzaamheden of alle bedieningselementen, inclusief de kettingrem conform de voorschriften functioneren. Controleer op losse bevestigingselementen en controleer of alle veiligheidsvoorzieningen en grepen conform de voorschriften en veilig zijn bevestigd. Vervang voor gebruik enige beschadigde onderdelen.

Breng geen wijzigingen op uw machine aan of gebruik geen onderdelen of accessoires die niet worden aanbevolen door de fabrikant.

WAARSCHUWING

Als de machine is gevallen of een zware klap heeft gekregen of abnormaal trilt, moet u de machine onmiddellijk stoppen en controleren op schade of de oorzaak van de trilling vaststellen. Enige schade moet door het erkende servicepunt worden gerepareerd of vervangen.

Overige gevaren

Zelfs bij juist gebruik van het product kunnen restgevaren niet volledig worden uitgesloten. De volgende risico's kunnen zich voordoen tijdens het gebruik, de gebruiker moet zich dus bewust zijn van het volgende:

- Letsel veroorzaakt door trillingen. Gebruik altijd het juiste gereedschap voor de klus, gebruik de bijgeleverde handgrepen en beperk de werktijd en de blootstelling.
- Geluid kan tot gehoorschade leiden. Draag gehoorbescherming en beperk de belasting.
- Letsel door contact met blootliggende zaagtanden van de zaagketting.
- Letsel door wegslingerende werkstukken (spaanders,

splinters)

- Letsel door inademen van stof en deeltjes.
- Letsel door huidcontact met smeermiddel/olie.
- Onderdelen die door de zaagketting worden weggeslingerd (snijwonden/snijtiegevaar).
- Onvoorziene, abrupte bewegingen of terugslag van de geleidingsrail (snijwonden).

Risicovermindering

- Trillingen van handgereedschap kunnen bij sommige mensen een aandoening veroorzaken die het syndroom van Raynaud wordt genoemd. De symptomen zijn onder meer tintelingen, gevoelloosheid en episodisch witverkleuring van de vingers en treden meestal op bij koud weer. Aangenomen wordt dat erfelijke factoren, kou en vocht, eetgewoonten, roken en werkgewoonten bijdragen tot de ontwikkeling van deze symptomen. De gebruiker kan maatregelen nemen om de effecten van trillingen mogelijk te verminderen:
- Houd uw lichaam warm als het koud is. Draag tijdens het gebruik van het apparaat handschoenen, om handen en polsen warm te houden.
- Doe aan lichaamsbeweging na elk gebruik om de bloedsomloop te bevorderen.
- Neem regelmatig een pauze. Beperk de belasting per dag.
- Veiligheidshandschoenen die verkrijgbaar zijn bij professionele kettingzaaghandelaars zijn speciaal ontworpen voor gebruik met kettingzagen en bieden bescherming, een stevige greep en verminderen ook het effect van de trillende handgreep. Deze handschoenen moeten voldoen aan EN 381-7 en voorzien zijn van een CE-markering.

Als u symptomen van deze aandoening ondervindt, dient u onmiddellijk het gebruik te stoppen en medisch advies in te winnen.

WAARSCHUWING

Letsels kunnen worden veroorzaakt of verergerd door langdurig gebruik van een werktuig. Neem regelmatig pauzes wanneer u een werktuig gedurende lange tijd gebruikt.

WAARSCHUWING

- Gevaar voor letsel door een draaiende zaagketting.
- Handen uit de buurt houden. Nooit de machine met een beschadigde afdekking of veiligheidsinrichting resp. zonder afdekking of veiligheidsinrichting gebruiken.
- Koppel het apparaat voor instel-, reinigings- en onderhoudswerkzaamheden los van de

stroomvoorziening. Wacht tot alle roterende delen tot stilstand gekomen zijn en het apparaat is afgekoeld.

Inspecteer voor het gebruik van het apparaat de werkomgeving. Verwijder harde voorwerpen zoals stenen, glasscherven, draad, etc. die kunnen worden weggeslingerd, kunnen afketsen of anderszins letsel of schade kunnen veroorzaken wanneer u het apparaat gebruikt.

Gebruik het apparaat nooit als niet de juiste uitrusting is aangebracht.

Het apparaat mag niet worden gebruikt wanneer deze beschadigd is of de veiligheidsvoorzieningen defect zijn. Vervang versleten en beschadigde onderdelen.

Controleer voor elke inbedrijfstelling alle schroef- en stekeraansluitingen en beveiligingen op sterkte en

correcte plaatsing en of alle bewegende delen soepel lopen.

Het is absoluut verboden om de op de machine aanwezige veiligheidsvoorzieningen te demonteren, te wijzigen of anderszins te gebruiken of om externe veiligheidsvoorzieningen aan te brengen.

Als het apparaat abnormaal begint te trillen, schakelt u de motor uit en zoekt u onmiddellijk naar de oorzaak. Trillingen zijn over het algemeen een waarschuwing van een bedrijfsstoring.

Schakel het apparaat bij een blokkering direct uit en verwijder het voorwerp.

Bewaar het apparaat op een droge plek, beschermd tegen vorst.

SYMBOLEN



Waarschuwing/Let op!



Lees zorgvuldig de gebruiksaanwijzing voor ingebruikname door.



Draag een veiligheidsbril!



Veiligheidshelm dragen!



Gehoorbescherming dragen!



Veiligheidsschoenen met slipbestendige zool en stalen neuzen dragen!



Zaaglengte



Zaaglengte



Als het aansluitsnoer door de machine beschadigd of doorgesneden is, moet u de stekker direct uit het stopcontact trekken!



Gevaar voor letsel!
Omvallend gereedschap! Gereedschap blijft nalopen!



CE-comformiteitsteken



Geluidsvermogensniveau



Opmerking



Beschadigde en/of af te voeren elektrische of elektronische apparatuur moet worden ingeleverd bij de daarvoor bestemde recyclingpunten.



De machine is dubbel geïsoleerd.



Veiligheidshandschoenen dragen!



Stel het apparaat niet bloot aan regen en gebruik het niet in een natte of vochtige omgeving.

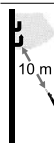

Houd afstand van hoogspanningsleidingen. Er bestaat levensgevaar door stroomschokken!

GEbruik CONFORM DE VOORSCHRIFTEN

Neem een stabiele houding aan om het evenwicht te bewaren tijdens het gebruik, en gebruik zeker de meegeleverde draagriem.

Boomzagen

- De kettingzaag met telescoopsteel is bestemd voor snoeiwerkzaamheden van bomen tot een maximale takdiameter van 12 cm. Het is niet geschikt voor omvangrijke zaagwerkzaamheden en bomen kappen alsook het zagen van andere materialen als hout.

⚠ WAARSCHUWING

Bij het gebruik van deze kettingzaag moeten de veiligheidsvoorschriften in acht worden genomen. Lees voor uw eigen veiligheid en die van anderen, deze instructies voordat u de kettingzaag gebruikt. U moet een professioneel georganiseerde veiligheids cursus volgen over het gebruik van de kettingzaag, preventiemaatregelen, eerste hulp en onderhoud. Bewaar de voorschriften voor later gebruik.

⚠ WAARSCHUWING

Kettingzagen zijn potentieel gevaarlijk gereedschap. Ongevallen met kettingzagen leiden vaak tot verlies van ledematen of tot dodelijk letsel. Niet alleen de kettingzaag is gevaarlijk. Vallende takken, vallende bomen, rollende boomstammen kunnen doden. Aangetast of verrot hout vormt een ander gevaar. U moet uw vermogen om de taak veilig uit te voeren, kunnen inschatten. Als u zich zorgen maakt, laat het werk dan over aan een professionele boomverzorger.

Houd de hoogsnoeier in goede staat, onjuist onderhoud, gebruik van niet-conforme vervangingsonderdelen, of verwijdering of wijziging van veiligheidsvoorzieningen kan leiden tot ernstige materiële schade of persoonlijk letsel.

Heggenschaar

Deze heggenschaar is alleen bedoeld voor het snijden van struiken, bosjes, sierplanten en heggen. De maximale takdikte die gesneden mag worden is 19 mm. Het gebruik van de heggenschaar is alleen bedoeld voor privégebruik in de tuin. De gebruiker van de heggenschaar moet voor

Er mogen geen wijzigingen aan het apparaat worden aangebracht. De veiligheid loopt hierdoor eventueel gevaar. Dit apparaat mag uitsluitend als volgt worden gebruikt. De fabrikant kan niet aansprakelijk worden gesteld voor schade die wordt veroorzaakt door het niet naleven van de voorschriften, van de algemeen geldende regels en voorschriften en van de bepalingen in deze handleiding.

Houd er rekening mee dat onze machines volgens het bedoeld gebruik niet zijn geconstrueerd voor commercieel, professioneel of industrieel gebruik. We accepteren geen garantie als de machine wordt gebruikt voor commerciële, professionele, industriële en hiermee vergelijkbare werkzaamheden.

voldoende bescherming zorgen tijdens het gebruik overeenkomstig de gebruikshandleiding en de op de machine aangebrachte waarschuwingspictogrammen. Voor elk gebruik resp. tijdens het gebruik van de heggenschaar moet deze op eventuele elektrische of mechanische beschadigingen worden gecontroleerd.

Indien er schade aan de machine wordt vastgesteld, moet het werk worden uitgesteld en een vakwerkplaats worden gecontacteerd.

⚠ WAARSCHUWING

Gevaar voor letsel

De heggenschaar mag niet worden gebruikt voor het knippen van gras, harde takken en hout of voor het versnipperen van compostmateriaal.

Overige gevaren

Ook bij correct gebruik van het gereedschap blijven resterende risico's aanwezig, die niet kunnen worden uitgesloten. Uit het soort en de constructie van het gereedschap kunnen de volgende potentiële gevaren afgeleid worden:

- Contact met onbeschermd snijblad (Snijletsel)
- Grijpen in de werkende heggenschaar (Snijletsel)
- Onvoorziene, plotselinge beweging van het snijgoed
- Wegschieten van beschadigde snijtanden
- Wegschieten van delen van het snijgoed
- Gehoorschade, als de voorgeschreven gehoorbescherming niet wordt gedragen
- Inademen van kleine snoeideeltjes

OPMERKING

Tijdens het gebruik van de machine gedurende de eerste 6-8 uur, mag de motor niet met het hoogste toerental worden gebruikt.

ONDERHOUD

⚠ GEVAAR

Verwijder voor alle instel-, reinigings- en onderhoudswerkzaamheden de verwijderbare accu. Wacht tot alle roterende delen tot stilstand gekomen zijn en het apparaat is afgekoeld.

Machine, met name de ventilatiesleuven, altijd schoon houden. Apparaatbehuizingen nooit met water afsputten! De machine en de bijbehorende componenten niet met oplosmiddel, ontstekingen of giftige vloeistoffen reinigen. Voor het reinigen uitsluitend een vochtige doek gebruiken.

Uitsluitend originele accessoires en onderdelen gebruiken. Gebruik van onderdelen van derden kan ongevallen opleveren voor de gebruiker. Voor schades die hierdoor ontstaan is de fabrikant niet aansprakelijk.

Heeft u accessoires of onderdelen nodig, neem dan contact op met onze servicedienst.

Bij het bestellen van reserveonderdelen moeten de volgende gegevens worden verstrekt:

- Type apparaat
- Artikelnummer van het apparaat

Alleen regelmatig onderhoud en een goed onderhouden apparaat kan een tevredenstellend hulpmiddel zijn. Gebrekkig onderhoud en gebrekkige instandhouding kan onvoorzienbare ongevallen en letsel tot gevolg hebben.

Reparaties en werkzaamheden die niet in deze

handleiding zijn beschreven, mogen uitsluitend door gekwalificeerd personeel worden uitgevoerd.

Het slijpen van de ketting is een veeleisende taak. Daarom adviseert de fabrikant een versleten of stompe ketting te vervangen door een nieuwe ketting, verkrijgbaar bij uw servicepunt. Het onderdeelnummer vindt u in de tabel van de productspecificatie in deze gebruikshandleiding.

Neem altijd de aanwijzingen betreffende de smering van de ketting en de kettingspanning en kettinginstelling in acht.

Elke 50 uur moet middels de beschikbare smeernippels deze worden gesmeerd.

Gebruik voor het smeren van uw apparaat een smeermiddel op lithiumbasis voor hoge temperaturen en drukwaarden.

Reinig de machine na elk gebruik met een zachte, droge doek.

Verwijder alle spaanders, vuil en afzettingen in de accuhouder.

Controleer de bouten, moeren en schroeven regelmatig of deze goed zijn aangehaald, zodat het product zich in een veilige toestand bevindt. Elk beschadigd onderdeel moet worden gerepareerd of vervangen door een geautoriseerde klantenservice. Als het apparaat of het netsnoer van de acculader beschadigd is, moet u onmiddellijk de stekker uit het stopcontact trekken resp. de accu ontkoppelen. Reparaties mogen uitsluitend worden uitgevoerd door een erkende vakspecialist. Door ondeskundige reparaties kunnen aanzienlijke gevaren voor de gebruiker ontstaan.

Vervangen van de geleidingsrail en de zaagketting

⚠ Waarschuwing! Voor controle en instelwerkzaamheden altijd eerst de stekker loskoppelen.

⚠ WAARSCHUWING

Draag veiligheidshandschoenen.

Een botte of onjuist geslepen ketting kan bij het zagen een te hoog toerental of ernstige schade aan de motor veroorzaken.

Als een beschadigde ketting niet wordt vervangen of gerepareerd, kan er ernstig letsel ontstaan.

De zaagketting is scherp. Draag bij onderhoud aan de ketting altijd veiligheidshandschoenen.

Beschadigde onderdelen	Voor elk gebruik
Losse bevestigingsonderdelen	Voor elk gebruik
Werkingskettingrem	Voor elke gebruik, controleren en reinigen
Geleiderail	Voor elk gebruik
Volledige zaag	Na elk gebruik

Reserveonderdelen

Draadkop	78001921
Mes	73040106
Ketting	Oregon 91PX033X
Geleiderail	080SDEA318

De ketting moet worden gemonteerd met een geleiderail van dezelfde fabrikant, volgens de bovenvermelde combinaties.

Onderhoudsschema

Dagelijkse controles	
Smering geleidingsrail	Voor elk gebruik
Kettingspanning	Voor elke gebruik en regelmatig
Scherpte van de ketting	Voor elk gebruik, visuele controle

AFVOEREN

Als uw apparaat op een dag onbruikbaar wordt of als u het niet langer nodig heeft, geef het dan niet mee met het huisvuil, maar voer het milieuvriendelijk af.

Lever het apparaat in bij een recyclingstation. Kunststof- en metaaldelen kunnen hier worden gescheiden voor hergebruik. Informatie hierover kunt u opvragen bij gemeentelijke instanties.

ZOEKEN NAAR STORINGEN

Probleem	Mogelijke oorzaken	Oplossingen, tips
Motor loopt niet	Geen stroom	Controleer of aan het einde van de verlengkabel stroom is aangesloten.
	Huiszekering of aardlekschakelaar is geactiveerd.	Controleer de verlengkabel op schade.
	De overbelastingsbeveiliging van de motor is geactiveerd, omdat de motor overbelast of oververhit is.	Laat de heggenschaar 15–20 minuten afkoelen.
Te weinig vermogen, onregelmatig lopen	Mesblad door plantenresten of vreemde voorwerpen (bijv. een stuk draad) geblokkeerd.	Controleer het mesblad en verwijder zo nodig de vreemde voorwerpen.
	Mesblad stomp of defect	Laat de heggenschaar in een gespecialiseerde werkplaats controleren.

Indien u er niet in slaagt het probleem te verhelpen, dient u contact op te nemen via het serviceadres dat op de garantiekaart staat vermeld.

SPIS TREŚCI

	Strona
Dane techniczne	65
Wskazówki bezpieczeństwa	66
Ogólne wskazówki bezpieczeństwa dot. elektronarzędzi	67
Wskazówki bezpieczeństwa dotyczące opisywanego urządzenia	69
Symbole	73
Eksploatacja zgodna z przeznaczeniem	74
Konserwacja	75
Utylizacja	76
Wyszukiwanie usterek	76
Warunki gwarancyjne	
Deklaracja Zgodności WE	
Serwis	

DANE TECHNICZNE

Urządzenie wielofunkcyjne	ITHK 1000
Napięcie robocze	230-240V
Częstotliwość znamionowa	50 Hz
Znamionowy pobór mocy	1000 W
Długość urządzenia	2,08 - 2,75 m
Poziom ciśnienia akustycznego L_{pA} (niepewność $K = 3\text{ dB (A)}$)	89 dB (A)
Poziom mocy akustycznej L_{WA}	104 dB (A)
Masa (bez narzędzia tnącego i pasa naramiennego)	5,1 kg
Dane dot. wibracji	
Wartości łączne wibracji (suma wektorowa trzech kierunków) ustalone wg ISO 22867, niepewność $K = 1,5\text{ m/s}^2$	
Wartość emisji wibracji a_h (uchwyt z tyłu/ z przodu)	3,62 m/s^2
Sektor teleskopowy	
Długość cięcia	480 mm
Szerokość cięcia	18 mm
Piła ogrodnicza	
Łańcuch piły typ	Oregon 91PX033X
Miecz	080SDEA318
Długość miecza	200 mm/8"
Olej do łańcucha pojemność zbiornika	120 cm^3

Prawo do zmian technicznych zastrzeżone!

OSTRZEŻENIE: Podany poziom wibracji odnosi się do głównych zastosowań przedmiotowego elektronarzędzia. Jeśli jednak dane elektronarzędzie wykorzystywane jest do innych zastosowań, z innym osprzętem roboczym lub nie została zapewniona wystarczająca konserwacja, poziom wibracji może odbiegać od wartości podanej. Może to przyczynić się do znacznego zwiększenia narażenia na wibracje w całym okresie pracy.

Rzeczywista wartość emisji drgań może różnić się od podanej wartości w zależności od sposobu zastosowania. Podana wartość emisji drgań zmierzona została zgodnie ze znormalizowaną metodą testową i może służyć jako kryterium porównawcze elektronarzędzi.

Może również służyć do wstępnej oceny narażenia na wibracje.

W celu dokładnego oszacowania narażenia na wibracje należy uwzględnić również czas, gdy urządzenie jest wyłączone lub kiedy co prawda jest uruchomione, ale nie jest używane. Może to znacznie obniżyć wartość narażenia na wibracje w całym okresie pracy.

Należy wyznaczyć dodatkowe środki bezpieczeństwa dla ochrony operatora przed skutkami wibracji, takie jak np.: konserwacja elektronarzędzia i osprzętu roboczego, zapewnienie utrzymania ciepłoty rąk, organizacja procedur roboczych.

WSKAZÓWKI BEZPIECZEŃSTWA

Przedmiotowe urządzenie nie jest przeznaczone do użytku przez osoby (w tym dzieci) o ograniczonych zdolnościach fizycznych, sensorycznych lub umysłowych lub bez stosownego doświadczenia i wiedzy specjalistycznej lub też przez osoby, które nie zapoznały się z odnośnymi instrukcjami. Użytkowanie maszyny przez wyżej wymienione osoby jest zabronione.

Przed przystąpieniem do użytkowania urządzenia należy zapoznać się ze zrozumieniem z treścią niniejszej instrukcji obsługi. Użytkownik musi zapoznać się z elementami obsługi urządzenia oraz zasadami zgodnej z jego przeznaczeniem eksploatacji.

Należy przestrzegać wszelkich zamieszczonych w instrukcji wskazówek bezpieczeństwa. Należy przestrzegać wytycznych bezpieczeństwa dotyczących obsługi urządzenia w pobliżu osób trzecich. Odpowiedzialność za wypadki lub zagrożenia, na jakie narażone są osoby trzecie, ponosi operator.

Podczas korzystania z urządzenia należy zachowywać stosowny odstęp bezpieczeństwa od osób trzecich i zwierząt. Minimalny wymagany odstęp bezpieczeństwa wynosi 15 m.

Zabrania się udostępniania urządzenia osobom trzecim, które nie są zaznajomione z jego obsługą lub nie przeczytały niniejszej instrukcji.

Minimalny wymagany wiek użytkownika może być określany przez przepisy lokalne.

▲ OSTRZEŻENIE

Należy korzystać ze środków ochrony indywidualnej.

- Podczas pracy z maszyną należy zawsze nosić okulary ochronne.
 - Należy korzystać z ochronników słuchu!
 - Należy nosić solidne buty i długie spodnie.
 - Nie wolno nosić luźnej odzieży ani biżuterii. Włosy, odzież i rękawice należy trzymać z dala od elementów ruchomych, ponieważ mogą zostać przez nie pochwycone. Nie wolno używać urządzenia chodząc boso lub w otwartych sandałach.
 - Zabrania się zastępowania niemetalowego urządzenia tnącego (głowica szpulowa) przez metalowe urządzenie tnące (głowica szpulowa)
-
- Należy zająć stabilną pozycję w celu zachowania równowagi podczas pracy oraz koniecznie korzystać z dostarczonego w komplecie paska naramiennego.
 - Pasek naramienny należy złożyć w taki sposób, aby przebiegał przez ramię oraz przyrzuwać się na klatkę piersiową i plecach.
 - Należy zamocować pasek naramienny za pomocą haczyka do uchwytu mocującego.
 - Dopasować długość paska w taki sposób, aby uchwyt mocujący paska naramiennego znajdował się na wysokości bioder.

- Należy regularnie oraz każdorazowo przed użyciem sprawdzać mechanizm szybkiego wypinania pod względem uszkodzeń i prawidłowego działania. W przypadku uszkodzenia lub podejrzenia uszkodzenia należy niezwłocznie zlecić przeprowadzenie kontroli oraz w razie potrzeby wymiany przez autoryzowanych specjalistów.
- W celu szybkiego wypięcia należy pociągnąć czerwony pasek mechanizmu szybkiego wypinania.

Podczas pracy z urządzeniem należy zawsze zadbać o wystarczające oświetlenie lub o dobre warunki oświetleniowe. Niewłaściwe oświetlenie/ warunki oświetleniowe stanowią duże zagrożenie bezpieczeństwa.

Nie korzystaj z urządzenia w złych warunkach pogodowych, zwłaszcza gdy istnieje ryzyko wyładowania atmosferycznego.

Zabrania się użytkowania urządzenia przez operatora, jeśli jest on zmęczony, chory lub znajduje się pod wpływem narkotyków, alkoholu lub lekarstw.

Podczas pracy należy zachowywać stabilną i bezpieczną postawę. Należy zadbać o utrzymanie równowagi oraz bezpieczne tempo przemieszczania się. Nie wolno biegać z urządzeniem!

Należy zachować ostrożność podczas chodzenia do tyłu. Niebezpieczeństwo potknięcia się!

Należy pamiętać o utrzymaniu równowagi, zwłaszcza na terenach pochyłych.

Nie można wykluczyć, że mimo przestrzegania zaleceń niniejszej instrukcji obsługi mogą wystąpić zagrożenia szcążkowe, które nie są oczywiste na pierwszy rzut oka.

Podczas użytkowania maszyny należy zwrócić uwagę na postawę podczas pracy oraz na zmianę pozycji roboczych. Należy pamiętać o regularnych przerwach w pracy.

Należy unikać eksploatacji urządzenia wielofunkcyjnego w temperaturze otoczenia poniżej 10 °C.

Przechowywać w miejscu niedostępnym dla dzieci. Zabrania się przeprowadzania prac czyszczących i konserwacyjnych przez dzieci.

Przed przystąpieniem do transportu maszyny należy odczekać, aż silnik się wychłodzi, oraz zabezpieczyć maszynę przed przemieszczeniem. Pozwala to zapobiec wyciekowi oleju (podkrzesywarka), uszkodzeniom lub obrażeniom. Urządzenie transportowane jest zawsze z założoną osłoną noża/miecza.

Zaleca się odbycie szkolenia w zakresie eksploatacji, konserwacji urządzenia oraz udzielania pierwszej pomocy. W przypadku dłuższej przerwy w użytkowaniu oraz w celu sprawniejszej obsługi należy przed przystąpieniem do pracy zapoznać się z urządzeniem.

Przed przystąpieniem do użytkowania urządzenia należy sprawdzić obszar roboczy. Należy usunąć twarde przedmioty, jak np. kamienie, potłuczone szkło, drut itp., które podczas użytkowania urządzenia stwarzają ryzyko wyrzutu, odbicia lub spowodowania obrażeń i szkód w inny sposób.

Zabrania się użytkowania urządzenia bez prawidłowo zamontowanego osprzętu.

Zabrania się użytkowania urządzenia, jeśli jest ono uszkodzone lub urządzenie zabezpieczające są wadliwe. Elementy zużyte i uszkodzone należy wymienić.

Przed każdym uruchomieniem należy sprawdzić wszystkie połączenia śrubowe i wtykowe oraz zabezpieczenia pod względem trwałości i prawidłowego osadzenia, a także możliwości ruchu elementów ruchomych.

Kategorycznie zabrania się demontażu lub modyfikacji zamontowanych na urządzeniu urządzeń zabezpieczających, ich dezaktywacji lub też montażu urządzeń zabezpieczających innych producentów.

Jeśli urządzenie zacznie nienormalnie wibrować, należy wyłączyć silnik i natychmiast zbadać przyczynę takiego stanu rzeczy. Wibracje stanowią zasadniczo ostrzeżenie o usterce.

W przypadku zablokowania urządzenia należy je natychmiast wyłączyć, a następnie usunąć przedmiot, które doprowadził do blokady.

Urządzenie należy przechowywać w suchym miejscu i chronić przed mrozem.

Nie używane elektronarzędzia należy przechowywać w miejscach niedostępnych dla dzieci. Zabrania się udostępniania elektronarzędzia osobom trzecim, które nie są zaznajomione z jego obsługą lub nie przeczytały niniejszej instrukcji.

UWAGA

Niebezpieczeństwo odniesienia uszczerbku na zdrowiu w wyniku narażenia na wibracje ręka-ramię w przypadku użytkowania urządzenia przez dłuższy czas lub w niewłaściwy sposób.

Systemy tłumienia drgań nie gwarantują ochrony przed zespołem Raynauda (blednięcie palców) lub zespołem cieśni nadgarstka. Dlatego przy regularnym dłuższym użytkowaniu urządzenia należy dokładnie monitorować stan palców i nadgarstka. W przypadku wystąpienia objawów powyższych chorób należy natychmiast skonsultować się z lekarzem. Aby zmniejszyć ryzyko wystąpienia „choroby białych palców”, należy zadbać o utrzymanie ciepłoty rąk oraz o regularne przerwy podczas pracy.

UWAGA

Niebezpieczeństwo uszkodzenia słuchu

Przebywanie przez dłuższy czas w bezpośrednim sąsiedztwie pracującego urządzenia grozi uszkodzeniem słuchu. Należy korzystać z ochronników słuchu!

Nie jest możliwe całkowite wyeliminowanie emisji hałasu przez przedmiotowe urządzenie. Dlatego należy dostosować godziny wykonywania prac szczególnie hałaśliwych do właściwych pór dnia. W razie potrzeby należy przestrzegać okresów odpoczynku i ograniczyć czas pracy do absolutnego minimum. Dla zapewnienia ochrony własnej oraz osób trzecich znajdujących się w pobliżu należy korzystać z odpowiednich ochronników słuchu.

Uwaga: zgodnie z niemieckim rozporządzeniem w sprawie ochrony przed hałasem maszyn z września 2002 zabrania się użytkowania przedmiotowego urządzenia na terenach mieszkalnych w niedziele i święta oraz w dni robocze od godziny 20:00 do godziny 7:00. Dodatkowo zakaz użytkowania obowiązuje w następujących porach dnia: od godziny 7:00 do godziny 9:00, od godziny 13:00 do godziny 15:00 oraz od godziny 17:00 do godziny 20:00.

Ponadto należy przestrzegać krajowych przepisów dotyczących ochrony przed hałasem!

NIEBEZPIECZEŃSTWO

Ostrzeżenie: przedmiotowe elektronarzędzie wytwarza podczas pracy pole elektromagnetyczne. To pole może w pewnych okolicznościach wpływać na aktywne lub pasywne implanty medyczne. Aby zmniejszyć ryzyko poważnych lub śmiertelnych obrażeń, zaleca się, aby osoby z implantami medycznymi przed przystąpieniem do obsługi urządzenia skonsultowały się z lekarzem i producentem implantu medycznego.

OGÓLNE WSKAZÓWKI BEZPIECZEŃSTWA DOT. ELEKTRONARZĘDZI

OSTRZEŻENIE Należy zapoznać się ze wszystkimi wskazówkami bezpieczeństwa i poleceniami.

Nieprzestrzeganie wskazówek bezpieczeństwa i poleceń stwarza niebezpieczeństwo porażenia prądem, pożaru i/lub odniesienia poważnych obrażeń.

Należy zachować wszystkie wskazówki bezpieczeństwa i polecenia dla potrzeb przyszłej obsługi.

Zastosowany we wskazówkach bezpieczeństwa termin „elektronarzędzie” odnosi się do elektronarzędzi z zasilaniem sieciowym (z kablem sieciowym) lub do elektronarzędzi z zasilaniem akumulatorowym (bez kabla sieciowego).

- 1) **Bezpieczeństwo w miejscu pracy**
 - a) **Należy zadbać o to, by miejsce pracy było czyste i dobrze oświetlone.** Nieporządek oraz brak oświetlenia w miejscu pracy grozi wypadkiem.
 - b) **Zabrania użytkowania elektronarzędzia w strefach zagrożenia wybuchem, w których mogą występować łatwopalne ciecze, gazy lub pyły.** Podczas pracy elektronarzędzi powstają iskry, które mogą doprowadzić do zapalenia pyłu lub par.
 - c) **Podczas korzystania z elektronarzędzia należy zachowywać stosowny odstęp bezpieczeństwa od osób trzecich, zwłaszcza dzieci.** Utrata koncentracji podczas pracy grozi utratą kontroli nad urządzeniem.

2) Bezpieczeństwo elektryczne

- a) **Wtyczka przyłączeniowa elektronarzędzia musi pasować do gniazdka. Wtyczki nie wolno w żaden sposób modyfikować. Do uzienionych elektronarzędzi nie wolno stosować żadnych adapterów wtyczkowych.** Niezmodyfikowane wtyczki i pasujące gniazdka zmniejszają ryzyko porażenia prądem.
- b) **Należy unikać kontaktu ciała z powierzchniami uzienionymi, takimi jak rury, grzejniki, piece i lodówki.** Uzienienie ciała zwiększa ryzyko porażenia prądem.
- c) **Należy chronić elektronarzędzie przed kontaktem z deszczem i wilgocią.** Wniknięcie wody do elektronarzędzia zwiększa ryzyko porażenia prądem.
- d) **Zabrania się wykorzystywania kabla zasilania do nożenia lub zawieszania elektronarzędzia lub do wyciągania wtyczki z gniazdka. Nie zbliżać się z kablem do źródeł ciepła, oleju, ostrych krawędzi lub ruchomych elementów urządzenia.** Uszkodzone lub splątane kable zwiększają ryzyko porażenia prądem.
- e) **Podczas korzystania z elektronarzędzia na zewnątrz należy używać wyłącznie przedłużaczy przeznaczonych do użytku na zewnątrz.** Stosowanie przedłużacza przeznaczonego do użytku na zewnątrz zmniejsza ryzyko porażenia prądem.
- f) **Jeśli nie można uniknąć użytkowania elektronarzędzia w wilgotnym środowisku, należy zastosować wyłącznik różnicowoprądowy.** Zastosowanie wyłącznika różnicowoprądowego zmniejsza ryzyko porażenia prądem.

3) Bezpieczeństwo osób

- a) **Podczas pracy z użyciem elektronarzędzia należy być skoncentrowanym i uważnym oraz postępować w sposób rozsądny.** Zabrania się użytkowania elektronarzędzia przez operatora, jeśli jest on zmęczony lub znajduje się pod wpływem narkotyków, alkoholu lub leków. Chwila nieuwagi podczas używania elektronarzędzia grozi odniesieniem poważnych obrażeń.
- b) **Należy korzystać ze środków ochrony indywidualnej oraz zawsze nosić okulary ochronne.** Stosowanie środków ochrony indywidualnej, jak maska przeciwpyłowa, antypoślizgowe obuwie ochronne, kask ochronny lub ochronniki słuchu, w zależności od typu i zastosowania elektronarzędzia, zmniejsza ryzyko odniesienia obrażeń.
- c) **Należy unikać przypadkowego uruchomienia.** Przed podłączeniem elektronarzędzia do źródła zasilania i/lub przyłączeniem akumulatora, przed podniesieniem elektronarzędzia lub jego przeniesieniem należy się upewnić, że elektronarzędzie jest wyłączone. Przenoszenie elektronarzędzia trzymając palec na włączniku lub przyłączanie urządzenia do zasilania, gdy jest ono włączone, grozi wypadkiem.
- d) **Przed załączeniem elektronarzędzia należy usunąć narzędzia do regulacji lub klucze maszynowe.** Narzędzia lub klucz pozostawione na obrotowym

elemencie urządzenia stwarzają ryzyko odniesienia obrażeń.

- e) **Podczas pracy należy zachowywać stabilną i bezpieczną postawę. Należy zadbać o utrzymanie równowagi.** Umożliwia to lepszą kontrolę elektronarzędzia w nieoczekiwanych sytuacjach.
 - f) **Należy nosić odpowiednią odzież. Nie wolno nosić luźnej odzieży ani biżuterii. Włosy, odzież i rękawice należy trzymać z dala od elementów ruchomych.** W przeciwnym wypadku może dojść do ich pochwycenia przez elementy ruchome.
 - g) **W przypadku możliwości zastosowania urządzeń do odsysania i zbierania pyłu należy się upewnić, że są one przyłączone i prawidłowo wykorzystywane.** Zastosowanie urządzenia do odsysania pyłu pozwala ograniczyć ryzyko związane z jego występowaniem.
- ## 4) 4) Użytkowanie i obsługa elektronarzędzi
- a) **Nie dopuścić do przeciążenia urządzenia. Należy dobierać elektronarzędzie stosownie do zaplanowanych prac.** Stanowi to gwarancję bardziej wydajnej i bezpiecznej pracy w wyznaczonym przedziale wydajności.
 - b) **Zabrania się użytkowania elektronarzędzia z uszkodzonym wyłącznikiem.** Elektronarzędzie, którego nie można załączyć lub wyłączyć, jest niebezpieczne i wymaga naprawy.
 - c) **Przed przystąpieniem do prac regulacyjnych przy elektronarzędziu, do wymiany osprzętu lub przed odłożeniem urządzenia należy wyciągnąć wtyczkę z gniazdka i/lub zdemontować akumulator.** Opisane powyżej środki ostrożności pozwalają zapobiec niezamierzonemu uruchomieniu elektronarzędzia.
 - d) **Nieużywane elektronarzędzia należy przechowywać w miejscach niedostępnych dla dzieci.** Zabrania się udostępniania urządzenia osobom trzecim, które nie są zaznajomione z jego obsługą lub nie przeczytały niniejszej instrukcji. Elektronarzędzia są niebezpieczne, jeśli obsługiwane są przez osoby bez wymaganych kwalifikacji.
 - e) **Należy dbać o elektronarzędzia z należytą starannością. Należy sprawdzać, czy elementy ruchome działają prawidłowo i nie blokują się, czy nie doszło do pęknięcia lub uszkodzenia jakiegoś elementu w sposób wpływający na funkcjonalność elektronarzędzia. Przed przystąpieniem do użytkowania elektronarzędzia należy naprawić uszkodzone elementy.** Nieprawidłowa konserwacja elektronarzędzi stanowi przyczynę wielu wypadków.
 - f) **Należy zadbać o to, by narzędzia tnące były ostre i czyste.** Staranna pielęgnacja narzędzi tnących o ostrych krawędziach tnących pozwala ograniczyć ryzyko zakleszczania się oraz ułatwia ich prowadzenie.
 - g) **Należy używać elektronarzędzi, osprzętu oraz akcesoriów itd. zgodnie z odpowiednimi zaleceniami. Należy przy tym uwzględnić warunki robocze oraz charakter wykonywanej pracy.** Zastosowanie elektronarzędzi do celów innych, aniżeli przewidziane przez producenta, grozi powstaniem niebezpiecznych sytuacji.

- 5) **Użytkowanie i obsługa narzędzi akumulatorowych**
- Do ładowania akumulatora należy używać wyłącznie ładowarek zalecanych przez producenta.** Zastosowanie ładowarki przeznaczanej do ładowania akumulatorów innego typu stwarza ryzyko pożaru w przypadku użycia z innymi akumulatora.
 - W elektronarzędziach należy używać wyłącznie akumulatorów przewidzianych do tego celu.** Stosowanie innych akumulatorów stwarza ryzyko obrażeń i pożaru.
 - Zdemontowany akumulator należy przechowywać z dala od spinaczy, monet, kluczy, gwoździ, śrub lub innych małych metalowych przedmiotów, które mogłyby spowodować zmostkowanie styków.** Zwarcie między stykami akumulatora może spowodować oparzenia lub pożar.
- d) **W przypadku nieprawidłowego użytkowania z akumulatora może wyciekać płyn. Należy unikać kontaktu z wyciekami. W razie przypadkowego kontaktu spłukać wodą. Jeśli płyn dostanie się do oczu, zwrócić się dodatkowo o pomoc lekarską.** Wyciekający płyn z akumulatora może spowodować podrażnienia lub oparzenia skóry.
- e) **Zabrania się konserwacji uszkodzonych akumulatorów.** Wszelkie czynności konserwacyjne dotyczące akumulatorów powinny być wykonywane wyłącznie przez producenta lub autoryzowane punkty serwisowe.
- 6) **Serwis**
- Wszelkie naprawy elektronarzędzi może przeprowadzać wyłącznie wykwalifikowany personel przy użyciu wyłącznie oryginalnych części zamiennych.** Stanowi to gwarancję zachowania bezpieczeństwa użytkownika elektronarzędzia.

WSKAZÓWKI BEZPIECZEŃSTWA DOTYCZĄCE OPISYWANEGO URZĄDZENIA

Wskazówki bezpieczeństwa dot. sekatorów

Nie zbliżać się do noża tnącego. Zabrania się usuwania skoszonego materiału przy pracującym nożu lub też przytrzymywania skoszonego materiału. Dopuszcza się usuwanie zakleszczonego materiału ciętym wyłącznie po uprzednim wyłączeniu urządzenia i zdemontowaniu akumulatora. Chwila nieuwagi podczas używania sekatora grozi odniesieniem poważnych obrażeń.

Przy niepracującym nożu należy przenosić sekator za uchwyt. Podczas transportu lub przechowywania sekatora na sekator musi być zawsze założona osłona. Zachowanie ostrożności podczas obsługi urządzenia zmniejsza ryzyko zranienia nożem.

Należy trzymać elektronarzędzie wyłącznie za izolowane powierzchnie chwytne, ponieważ noż tnący może zetknąć się z ukrytymi kablami. Kontakt noża tnącego z przewodem pod napięciem może spowodować, że elementy metalowe znajdują się pod napięciem oraz stworzyć zagrożenie porażenia prądem.

POZOSTAŁE WSKAZÓWKI BEZPIECZEŃSTWA

Przed przystąpieniem do użytkowania sekatora należy sprawdzić, czy w żywopłocie nie występują ukryte obiekty, jak np. ogrodzenie druciane itd.

Podczas pracy należy trzymać sekator mocno oburącz w odpowiedniej odległości od własnego ciała.

Wskazówki bezpieczeństwa dot. podkrzesywarki

- Przy pracującej pile nie zbliżać urządzenia do własnego ciała. Przed uruchomieniem piły należy się upewnić, że łańcuch piły z niczym się nie styka.** Podczas pracy z użyciem piły łańcuchowej chwila nieuwagi wystarczy, by łańcuch piły pochwycił odzież lub części ciała.

- Należy zawsze trzymać piłę łańcuchową prawą ręką za tylny uchwyt, a lewą ręką za uchwyt przedni.** Trzymanie pilarki w odwrotnej pozycji roboczej zwiększa ryzyko obrażeń i jest zabronione.
- Dopuszcza się trzymanie elektronarzędzia wyłącznie w miejscach izolowanych, ponieważ łańcuch pilarki może zetknąć się z ukrytymi kablami.** W wyniku zetknięcia łańcucha piły z przewodami pod napięciem metalowe elementy elektronarzędzia znajdują się również pod napięciem, stwarzając w ten sposób ryzyko porażenia operatorem prądem.
- Należy korzystać z okularów ochronnych i ochronników słuchu. Zaleca się korzystanie z dodatkowego wyposażenia ochronnego na głowę, dłoń, nogi i stopy.** Odpowiednia odzież ochronna zmniejsza ryzyko obrażeń spowodowanych wyrzutem wiórow i przypadkowym dotknięciem łańcucha piły.
- Zabrania się używania piły łańcuchowej na drzewach.** Użytkowanie piły łańcuchowej na drzewie stwarza ryzyko obrażeń.
- Należy zawsze pamiętać o zachowaniu stabilnej pozycji i używać piły łańcuchowej wyłącznie stojąc na stałym, bezpiecznym i płaskim podłożu.** Śliskie lub niestabilne powierzchnie podłoża, jak np. drabina, grożą utratą równowagi lub kontroli nad piłą łańcuchową.
- Podczas cięcia gałęzi, która jest naprężona, należy liczyć się z tym, że ona odbije.** Dotyczy to również gałęzi, które odbijają się po upadku na ziemię. Gdy dojdzie do uwolnienia naprężenia występującego we włóknach drzewnych, naprężona gałąź może uderzyć operatora i/lub wyrwać piłę łańcuchową spod jego kontroli.
- Należy zachować szczególną ostrożność podczas cięcia poszycia i młodych drzew.** Cienki materiał może zaplątać się w łańcuchu piły i uderzyć operator lub wytrącić go z równowagi.
- Piłę łańcuchową należy przenosić w stanie wyłączonym, trzymając za przedni uchwyt, tak by łańcuch piły skierowany był w kierunku przeciw-**

nym do ciała operatora. Podczas transportu lub przechowywania piły łańcuchowej na piłę musi być zawsze założona osłona. Ostrożna obsługa piły łańcuchowej zmniejsza prawdopodobieństwo przypadkowego kontaktu z łańcuchem piły podczas pracy.

- **Należy postępować zgodnie z instrukcjami dotyczącymi smarowania, naprężenia łańcucha oraz wymiany osprzętu.** Nieprawidłowo naprężony lub nasmarowany łańcuch może pęknąć lub zwiększyć ryzyko odrzutu.
- **Należy dbać o to, by uchwyty były suche i czyste oraz wolne od oleju i smaru.** Zatłuszczone, zaolejone uchwyty są śliskie i skutkują utratą kontroli.
- **Dopuszcza się stosowanie piły wyłącznie do cięcia drewna.** Zabrania się stosowania piły łańcuchowej do prac, do których nie jest przeznaczona, jak np.: do cięcia metalu, tworzyw sztucznych, muru lub materiałów budowlanych, które nie są z drewna. Wykorzystanie piły łańcuchowej do prac niezgodnych z jej przeznaczeniem może prowadzić do sytuacji niebezpiecznych.
- **Urządzenie nie zapewnia ochrony przed porażeniem prądem w przypadku kontaktu z przewodami wysokiego napięcia.** Należy zachować minimalny wymagany odstęp 10 m od przewodów znajdujących się pod napięciem. Zagrożenie życia w wyniku porażenia prądem!

Przyczyny oraz sposoby unikania odrzutu:

Do odrzutu może dojść, gdy końcówka prowadnicy szynowej natrafi na jakiś przedmiot lub jeśli drewno ugnie się i piła łańcuchowa zakleszczy się w rzazie. Zetknięcie się z końcówką prowadnicy może w niektórych przypadkach wywołać nieoczekiwaną reakcję skierowaną do tyłu, przy której prowadnica szynowa odrzucona zostanie do góry oraz w kierunku operatora.

Zakleszczenie się łańcucha piły na górnej krawędzi prowadnicy szynowej może spowodować dynamiczny odrzut prowadnicy w kierunku operatora.

Każda z tych reakcji może doprowadzić do utraty kontroli nad piłą oraz stwarza ryzyko odniesienia poważnych obrażeń.

Podczas użytkowania piły nie należy polegać wyłącznie na urządzeniach zabezpieczających wbudowanych w piłę. Użytkownik piły łańcuchowej musi podjąć różne kroki w celu zapewnienia bezpieczeństwa pracy.

Odrzut jest efektem niewłaściwego lub nieprawidłowego użycia elektronarzędzia. Można temu zapobiec dzięki różnym stosownym środkom ostrożności, które opisano poniżej:

- **Należy mocno trzymać piłę obydwo rękoma, przy czym kciuki i palce muszą obejmować uchwyty piły łańcuchowej. Należy przyjąć podczas pracy taką pozycję ciała i rąk, która pozwoli wytrzymać siły odrzutu.** Podjęcie stosownych działań umożliwiła opanieowanie sił odrzutu. Nie wolno wypuścić piły z rąk.
- **Należy unikać przyjmowania wymuszonych pozycji ciała oraz pracy z piłą na wysokości powyżej ramion.** Zapobiega to przypadkowemu kontaktowi z końcówką prowadnicy szynowej i umożliwia lepszą kontrolę nad piłą łańcuchową w sytuacjach niespodziewanych.

- **Należy zawsze korzystać z przewodnic zapasowych i łańcuchów zalecanych przez producenta.** Zastosowanie niewłaściwych przewodnic zapasowych i łańcuchów piły grozi zerwaniem łańcucha i/lub odrzutem.
- **Należy przestrzegać instrukcji producenta dotyczących ostrzenia i konserwacji łańcucha piły.** Zbyt niskie ograniczniki głębokości zwiększają podatność na odrzut.

Pozostałe wskazówki bezpieczeństwa i robocze

Należy się upewnić, że wszystkie osłony, uchwyty i oraz pazur oporowy są prawidłowo zamocowane i w dobrym stanie.

Każdorazowo przed użyciem podkrzesywarki teleskopowej należy sprawdzić urządzenie pod względem zużytych, uszkodzonych (np. rysy na brzeszczocie piły), luźnych lub odkształconych elementów. Stanowi to gwarancję zachowania bezpieczeństwa użytkownika elektronarzędzia.

Osoby, które korzystają z piły łańcuchowej, muszą być zdrowe. Piła łańcuchowa jest ciężkim urządzeniem, dlatego operator musi być w dobrej kondycji fizycznej.

Użytkownik musi być skupiony, mieć dobry wzrok, zwinność, równowagę i zdolności manualne. W razie jakichkolwiek wątpliwości nie należy używać piły łańcuchowej.

Przed przystąpieniem do użytkowania maszyny należy zadbać o uprzątnięcie miejsca pracy, zajęcie stabilnej postawy oraz zapewnienie miejsca do wycofania się spod ścinanego drzewa. Należy chronić się przed spalinami, parami oleju smarowego i trocinami. W razie potrzeby należy korzystać z maski lub aparatu oddechowego.

Nie należy używać piły do cięcia krzewów winorośli i/lub niewysokich zarośli (o średnicy poniżej 75 mm).

Podczas korzystania z piły łańcuchowej należy trzymać urządzenie mocno obydwo rękoma, przy czym kciuki i palce muszą zawsze obejmować uchwyty piły. Prawa ręka musi znajdować się na tylnym uchwycie, a lewa ręka na uchwycie przednim. Przed uruchomieniem piły zębatej należy się upewnić, że żadne przedmioty nie dotykają łańcucha piły.

Należy uważać na spadające gałęzie oraz by się o nie nie potknąć. Gałęzie uderzające o ziemię mogą się odbić od podłoża i spowodować obrażenia.

Zabrania się jakiegokolwiek modyfikowania urządzenia oraz stosowania jakiegokolwiek osprzętu lub wyposażenia, których nie polecił jednoznacznie producent piły.

Użytkownik winien dysponować podczas pracy apteczką pierwszej pomocy z materiałami opatrunkowymi do opatrywania dużych ran oraz z urządzeniem do wezwania pomocy (np. gwizdek). Większa i lepiej wyposażona apteczka powinna być przygotowana w pobliżu.

Nieprawidłowo napięty łańcuch może zeskokczyć z prowadnicy szynowej i spowodować poważne obrażenia lub śmierć. Długość łańcucha zależna jest od temperatury. Należy regularnie kontrolować napięcie łańcucha.

Instrukcja obsługi zawiera ważne informacje na temat

bezpiecznej i fachowej obsługi podkrzesywarki oraz unikania zagrożeń. Jeśli mimo to dojdzie do blokady między ciętym materiałem i łańcuchem piły, należy natychmiast wyłączyć piłę. Należy poczekać, aż łańcuch piły nie przestanie się poruszać. Następnie należy zdemontować akumulator i założyć rękawice odporne na przecięcie, aby usunąć blokadę. W przypadku konieczności demontażu przewodnicy szynowej (miecza) należy postępować zgodnie z instrukcjami przedstawionymi w rozdziale I (montaż). Po usunięciu blokady i ponownym zamontowaniu należy przeprowadzić rozruch próbny. W przypadku stwierdzenia podczas próby występowania wibracji lub odgłosów mechanicznych należy przerwać pracę i skontaktować się z autoryzowanym punktem serwisowym.

Jeśli dane zagrożenie występuje częściej, zaleca się odbycie szkolenia.

Operator winien zapoznać się ze swoją nową piłą łańcuchową wykonując proste cięcia w bezpiecznie podpartym kawałku drewna. Powyższą czynność należy powtórzyć zawsze wtedy, gdy nie używano piły łańcuchowej przez dłuższy czas. Aby zmniejszyć zagrożenia związane z ruchomymi elementami piły należy zatrzymać silnik, zdemontować akumulator i upewnić się, że wszystkie elementy ruchome zatrzymały się, przed:

- przystąpieniem do czyszczenia piły łańcuchowej lub usuwania blokady
- pozostawieniem piły łańcuchowej bez nadzoru
- przystąpieniem do montażu lub demontażu elementów osprzętu
- przystąpieniem do kontroli maszyny, jej konserwacji lub prac z nią związanych

Wielkość obszaru roboczego zależy od wykonywanego zadania, wielkości drzewa lub przedmiotu obróbki. Użytkownik musi pozostać skupiony i mieć wszystko pod kontrolą, co dzieje się w danym miejscu pracy.

Zabrania się cięcia w pozycji, gdy korpus operatora znajduje się w jednej linii z przewodnicą szynową i łańcuchem. Dzięki temu zmniejsza się ryzyko, że w przypadku odrzutu łańcuch piły trafi operatora w głowę lub w korpus.

Podczas cięcia nie należy się kołysać w tę i z powrotem. Operację cięcia ma wykonać sam łańcuch piły. Należy zadbać o to, by łańcuch był zawsze ostry. Nie wolno przepychać łańcucha piły przez rżaz.

Pod koniec operacji cięcia nie należy wywierać nacisku na piłę. Należy być gotowym do odciążenia piły, gdy tylko przepiłuje ona drewno. Nieprzestrzeganie tych zaleceń grozi odniesieniem poważnych obrażeń.

Nie należy zatrzymywać piły w trakcie operacji cięcia.

Piła powinna pracować aż do ukończenia rżazu. Podczas ręcznego prowadzenia urządzenia nie należy zaciskać wyłącznika/ wyłącznika urządzenia.

Przed przystąpieniem do jakichkolwiek prac przy urządzeniu należy wyjąć wymienny akumulator.

OSTRZEŻENIE! Aby uniknąć ryzyka pożaru w wyniku zwarcia, ryzyka obrażeń ciała lub uszkodzenia produktu, nie należy zanurzać narzędzia, wymiennego akumulatora ani też ładowarki w cieczy. Należy również zadbać o to, by żadne ciecze nie wniknęły do wnętrza urządzenia i aku-

mulatora. Ciecze powodujące korozję lub przewodzące, jak np. słona woda, niektóre chemikalia i wybielacze lub produkty zawierające wybielacz, mogą powodować zwarcie.

Zabrania się otwierania akumulatora wymiennego i ładowarki. Akumulatory i ładowarki należy przechowywać wyłącznie w suchych pomieszczeniach. Chronić przed wilgocią.

Przed przystąpieniem do uruchomienia podkrzesywarki należy sprawdzić następujące punkty:

- Prawidłowe zamocowanie pasa naramiennego oraz działanie mechanizmu szybkiego wypinania
- Oznaki uszkodzeń urządzenia, jak np. rysy na przewodnicy szynowej
- Prawidłowe zamocowanie przewodnicy szynowej
- Montaż i kierunek przesuwu oraz stan techniczny (na ostrzenie) łańcucha piły
- Naprężenie łańcucha piły (w przypadku nowego łańcucha powtórzyć pomiar kilkakrotnie i skorygować ustawienie)
- Działanie układu smarowania łańcucha

Należy regularnie sprawdzać działanie automatycznego układu smarowania łańcucha, aby zapobiec przegrzaniu oraz powiązanemu z tym uszkodzeniu miecza i łańcucha piły. W tym celu należy skierować czubek miecza na gładką powierzchnię (deska, nacięte drzewo) i uruchomić piłę. Jeśli w trakcie tej operacji pojawi się powiększająca się ścieżka oleju, oznacza to, że automatyczny układ smarowania działa prawidłowo.

OSTRZEŻENIE! Niebezpieczeństwo odniesienia obrażeń!

Jeśli w sytuacji awaryjnej pas naramienny nie zostanie odpięty na czas, zachodzi ryzyko poważnych obrażeń.

▲ OSTRZEŻENIE

Należy zwrócić uwagę na prawidłową pozycję roboczą, aby zapewnić bezpieczeństwo pracy. Zabrania się używania podkrzesywarki stojąc na drabinie lub przyjmując inną niestabilną pozycję. Należy zadbać o zajęcie stabilnej pozycji oraz zastosowanie odpowiedniej odzieży ochronnej. Zabrania się prowadzenia prac z użyciem piły w sposób impulsywny i nieprzemyślany. Stwarza to zagrożenie dla samego operatora oraz dla osób trzecich.

Piłowanie drewna naprężonego

Drewnem naprężonym może być pień, gałąź, ukorzeniony pniak lub pęd zgity pod naciskiem innego drewna, który odskakuje, gdy inne drewno zostanie przecięte lub usunięte.

W przypadku drzewa ściętego jest bardzo prawdopodobne, że ukorzeniony pień powróci do swojej pozycji pionowej, jeśli tylko pień oddzielony zostanie od pniaka podczas przycinania na długość. Należy zwrócić uwagę na drewno naprężone, ponieważ jest bardzo niebezpieczne.

▲ OSTRZEŻENIE

Drewno naprężone jest niebezpieczne! Stwarza zagrożenie uderzenia w operatora oraz utraty kontroli nad prowadzeniem piły łańcuchowej.

Może to doprowadzić do poważnych, a nawet śmiertelnych obrażeń. Prace w tym zakresie powinny wykonywać operatorzy odpowiednio przeszkoleni.

W niektórych regionach użytkowanie tego urządzenia może być uregulowane dodatkowo przepisami lokalnymi. Należy skontaktować z doradztwem organów lokalnych.

Zabrania się użytkowania urządzenia przez dzieci lub osoby niezaznajomione z treścią niniejszej instrukcji. Minimalny wymagany wiek operatora określają przepisy lokalne.

Należy się upewnić, że wszystkie elementy obsługi oraz urządzenia zabezpieczające działają prawidłowo. Zabrania się użytkowania urządzenia, jeśli wyłącznik „Aus” nie powoduje zatrzymania silnika.

Nie wolno nosić luźnej odzieży, krótkich spodni ani biżuterii.

Długie włosy należy wiązać z tyłu w taki sposób, by były upięte powyżej ramion. Zapobiegnie to sytuacji, w której mogłyby zostać pochwycone przez elementy ruchome.

Należy uważać na obiekty wyrzucane lub spadające. Należy zadbać o to, by osoby postronne (zwłaszcza dzieci i zwierzęta) znajdowały się w odległości co najmniej 15 m od strefy roboczej.

Zabrania się użytkowania urządzenia w złych warunkach oświetleniowych. Użytkownik musi mieć zapewniony niezakłócony widok na strefę roboczą, aby mógł rozpoznawać potencjalne zagrożenia.

Korzystanie z ochronników słuchu ogranicza zdolność słyszenia ostrzeżeń (ostrzeżeń lub nawoływań). Użytkownik musi poświęcić szczególną uwagę wszystkim czynnościom i operacjom, jakie przebiegają w strefie roboczej.

Użytkowanie podobnych narzędzi w pobliżu zwiększa ryzyko utraty słuchu i prawdopodobieństwo wejścia innych osób do strefy roboczej danego operatora.

Należy zawsze utrzymywać równowagę. Nie należy przyjmować wymuszonych pozycji ciała.

Nadmiernie rozciągnięta pozycja grozi utratą równowagi i zwiększa ryzyko odrzutu.

Nie zbliżać żadnych części ciała do elementów ruchomych.

Przed przystąpieniem do użytkowania należy maszynę sprawdzić. Przed sprawdzeniem prawidłowe działanie wszystkich elementów obsługi, z hamulcem łańcucha włącznie. Należy sprawdzić, czy nie doszło do poluzowania elementów obsługi oraz upewnić się, że wszystkie urządzenia zabezpieczające i uchwyty są prawidłowo i bezpiecznie zamocowane. Wszelkie uszkodzone elementy należy przed przystąpieniem do użytkowania maszyny wymienić.

Zabrania się modyfikowania maszyny w jakikolwiek sposób lub korzystania z osprzętu, którego nie polecił jednoznacznie producent piły.

▲ OSTRZEŻENIE

Jeśli doszło do upuszczenia maszyny lub silnego uderzenia w nią lub też jeśli maszyna wibruje w sposób nietypowy, należy maszynę natychmiast

zatrzymać i sprawdzić pod względem uszkodzeń lub też ustalić przyczynę wibracji. Każdy uszkodzony element musi zostać fachowo naprawiony lub wymieniony przez serwis producenta.

Zagrożenia resztkowe

Nawet jeśli produkt użytkowany jest prawidłowo, nie można całkowicie wykluczyć występowania zagrożeń resztkowych. Podczas eksploatacji urządzenia mogą wystąpić następujące zagrożenia, dlatego też operator powinien przestrzegać następujących zasad:

- Obrażenia spowodowane wibracjami.
- Należy zawsze używać odpowiednich narzędzi do pracy, korzystając z wyznaczonych uchwytów i ograniczać czas pracy i ekspozycji.
- Hałas może spowodować uszkodzenie słuchu.
- Należy korzystać z ochronników słuchu i ograniczyć narażenie.
- Obrażenia w wyniku kontaktu z odsłoniętymi zębami piły łańcuchowej.
- Obrażenia w wyniku wyrzutu przedmiotów (wióry, drzazgi)
- Obrażenia w wyniku wdychania pyłu i cząstek.
- Obrażenia w wyniku kontaktu skóry z materiałami smarowymi/olejem.
- Cząstki wyrzucane przez piłę łańcuchową (ryzyko przecięcia/ iniekcji).
- Niespodziewane, gwałtowne ruchy lub odrzut szyny prowadzącej (ryzyko przecięcia)..

Ograniczenie ryzyka

- Wibracje generowane przez ręcznie prowadzone narzędzia mogą wywoływać u niektórych osób stan określany mianem zespołu Raynauda. Symptomami są m.in. mrowienie, drętwienie i epizodyczne blednięcie palców, które występują zazwyczaj, gdy jest zimno. Przyjmuje się, że czynniki dziedziczne, zimno i wilgotność, nawyki żywieniowe, palenie oraz sposób pracy przyczyniają się do rozwoju tych symptomów. Użytkownik może podjąć kroki w celu ewentualnego zmniejszenia skutków wibracji:
- Należy dbać o utrzymanie ciepłoty ciała podczas pracy w niskich temperaturach. Podczas korzystania z urządzenia należy nosić rękawiczki aby utrzymać ciepłotę rąk i nadgarstków.
- Po każdej operacji roboczej należy wykonać parę ćwiczeń, aby poprawić krążenie krwi.
- Należy robić regularne przerwy w pracy. Należy ograniczyć zakres narażenia w ciągu dnia roboczego.
- Rękawice ochronne dostępne u profesjonalnych sprzedawców pił łańcuchowych są specjalnie zaprojektowane do użytku z piłami łańcuchowymi i zapewniają ochronę i pewny chwyt, a także zmniejszają efekt wibracji uchwytu. Rękawice te powinny spełniać wymogi normy EN 381-7 i posiadać certyfikat CE.

W przypadku stwierdzenia wystąpienia symptomów opisanego stanu należy niezwłocznie przerwać pracę i skonsultować się z lekarzem.

⚠ OSTRZEŻENIE

Długotrwałe używanie narzędzia może wywołać obrażenia lub wpłynąć na ich pogorszenie ich stanu. W przypadku eksploatacji urządzenia przez dłuższy okres czasu należy zadbać o robienie regularnych przerw.

⚠ OSTRZEŻENIE

- Niebezpieczeństwo zranienia przez pracujący łańcuch piły.
- Chronić dłonie!
- Zabrania się użytkowania urządzenia z uszkodzoną osłoną lub z uszkodzonym urządzeniem ochronnym lub też bez osłony lub bez urządzenia ochronnego.
- Przed przystąpieniem do wszelkich prac związanych z regulacją, czyszczeniem i konserwacją urządzenia należy odłączyć wtyczkę. Należy poczekać, aż wszystkie ruchome elementy przestaną się obracać, a urządzenie ostygnie.

Przed przystąpieniem do użytkowania urządzenia należy sprawdzić obszar roboczy. Należy usunąć twarde przedmioty, jak np. kamienie, potłuczone szkło, drut itp., które podczas użytkowania urządzenia stwarzają ryzyko wyrzutu, odbicia lub spowodowania obrażeń i szkód w inny sposób.

Zabrania się użytkowania urządzenia bez prawidłowo zamontowanego osprzętu.

SYMBOLE



Ostrzeżenie/Ważne!



Przed przystąpieniem do użytkowania należy zapoznać się ze zrozumieniem z treścią instrukcji obsługi.



Należy korzystać z okularów ochronnych!



Należy korzystać z kasku ochronnego!



Należy korzystać z ochronników słuchu!



Należy korzystać z obuwia ochronnego z ochroną przed przecięciem, antypoślizgową podeszwą oraz stalowym noskiem!



Długość cięcia



Długość cięcia



W przypadku uszkodzenia lub przecięcia kabla przyłączeniowego przez maszynę należy natychmiast wyciągnąć wtyczkę z gniazdka!



Niebezpieczeństwo odniesienia obrażeń!
Narzędzie rotujące! Po odłączeniu zasilania narzędzie jeszcze się obraca!

Zabrania się użytkowania urządzenia, jeśli jest ono uszkodzone lub urządzenia zabezpieczające są wadliwe. Elementy zużyte i uszkodzone należy wymienić.

Przed każdym uruchomieniem należy sprawdzić wszystkie połączenia śrubowe i wtykowe oraz zabezpieczenia pod względem trwałości i prawidłowego osadzenia, a także możliwości ruchu elementów ruchomych.

Kategorycznie zabrania się demontażu lub modyfikacji zamontowanych na urządzeniu urządzeń zabezpieczających, ich dezaktywacji lub też montażu urządzeń zabezpieczających innych producentów.

Jeśli urządzenie zacznie nienormalnie wibrować, należy wyłączyć silnik i natychmiast zbadać przyczynę takiego stanu rzeczy. Wibracje stanowią zasadniczo ostrzeżenie o usterce.

W przypadku zablokowania urządzenia należy je natychmiast wyłączyć, a następnie usunąć przedmiot, które doprowadziło do blokady.

Urządzenie należy przechowywać w suchym miejscu i chronić przed mrozem.

Nieużywane elektronarzędzia należy przechowywać w miejscach niedostępnych dla dzieci. Zabrania się udostępniania elektronarzędzia osobom trzecim, które nie są zaznajomione z jego obsługą lub nie przeczytały niniejszej instrukcji.



Znak zgodności CE



Poziom mocy akustycznej



Wskazówka



Wadliwe i/lub przeznaczone do utylizacji urządzenia elektryczne lub elektroniczne należy zwrócić do wyznaczonych punktów recyklingu.



Maszyna jest podwójnie izolowana.



Należy korzystać z rękawic ochronnych!



Chronić urządzenie przed deszczem oraz nie używać go w środowisku wilgotnym lub mokrym.

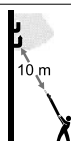

Należy zachować odstęp od linii wysokiego napięcia. Zagrożenie życia w wyniku porażenia prądem!

EKSPLOATACJA ZGODNA Z PRZEZNACZENIEM

Należy zająć stabilną pozycję w celu zachowania równowagi podczas pracy oraz koniecznie korzystać z dostarczonego w komplecie paska naramiennego.

Podkrzesywarka

- Piła łańcuchowa z drążkiem teleskopowym przeznaczona jest do okrzyszowywania drzew o maksymalnej średnicy gałęzi 12 cm. Urządzenie nie nadaje się do szerokiego zakresu prac pilarskich i ścinania drzew oraz do cięcia innych materiałów aniżeli drewno.

⚠ OSTRZEŻENIE

Warunkiem bezpiecznej eksploatacji piły łańcuchowej jest przestrzeganie stosownych zasad bezpieczeństwa. Dla bezpieczeństwa własnego oraz osób postronnych należy przed przystąpieniem do użytkowania piły łańcuchowej zapoznać się z odnośnymi instrukcjami. Zaleca się, by operator odbył profesjonalne szkolenie w zakresie bezpieczeństwa, środków zapobiegawczych, pierwszej pomocy oraz konserwacji piły łańcuchowej. Należy zachować instrukcje dla potrzeb przyszłej obsługi.

⚠ OSTRZEŻENIE

Piły łańcuchowe stanowią narzędzia potencjalnie niebezpieczne. Wypadki z udziałem piły łańcuchowej prowadzą często do utraty kończyn lub śmierci. Nie tylko piła łańcuchowa jest niebezpieczna. Spadające gałęzie, przewracające się drzewa, toczące się pnie drzew mogą doprowadzić do śmierci. Chore lub zbutwiałe drewno stanowi kolejne zagrożenie. Przed przystąpieniem do pracy operator powinien dokonać oceny własnych umiejętności pod względem bezpiecznego wykonania danego zadania. W przypadku jakichkolwiek wątpliwości należy zlecić wykonanie przedmiotowych prac wykwalifikowanym arborystom.

Należy zadbać o utrzymanie podkrzesywarki teleskopowej w sprawnym stanie technicznym. Nieprawidłowa konserwacja, zastosowanie niespełniających wymogów części zamiennych lub też demontaż lub modyfikacja urządzeń zabezpieczających grozi powstaniem poważnych szkód materialnych lub odniesieniem poważnych obrażeń ciała.

Zabrania się modyfikacji urządzenia. Stwarza to zagrożenie dla bezpieczeństwa.

Dopuszcza się eksploatację przedmiotowego urządzenia wyłącznie zgodnie z jego podanym przeznaczeniem. Producent nie ponosi odpowiedzialności za szkody powstałe w wyniku nieprzestrzegania postanowień wynikających z powszechnie obowiązujących przepisów oraz z postanowień niniejszej instrukcji.

Należy pamiętać, że przedmiotowe urządzenia zgodnie ze swoim przeznaczeniem nie zostały zaprojektowane do użytku komercyjnego, rzemieślniczego lub przemysłowego. Producent nie udziela żadnej gwarancji w przypadku zastosowania przedmiotowego urządzenia do celów komercyjnych, rzemieślniczych lub przemysłowych oraz do czynności do nich zbliżonych.

Sekator

Przedmiotowy sekator przeznaczony jest wyłącznie do przycinania krzewów, krzaków, roślin ozdobnych i żywopłotów. Maksymalna grubość ciętych gałęzi nie może przekraczać 19 mm. Sekator przeznaczony jest do zastosowań w prywatnych ogrodach. Użytkownik sekatora musi zadbać podczas pracy z jego użyciem o odpowiednie wyposażenie ochronne zgodnie z zapisami instrukcji obsługi i piktogramami ostrzegawczymi umieszczonymi na urządzeniu. Przed każdym użyciem lub podczas użytkowania sekatora należy sprawdzić urządzenie, czy nie wykazuje uszkodzeń elektrycznych lub mechanicznych. W przypadku stwierdzenia uszkodzenia urządzenia należy przerwać prace i skontaktować się ze specjalistycznym punktem serwisowym.

⚠ OSTRZEŻENIE

Niebezpieczeństwo odniesienia obrażeń

Zabrania się wykorzystywania sekatora do koszenia trawy, cięcia twardych gałęzi i drewna lub do rozdrabniania kompostu.

Zagrożenia resztkowe

Nawet jeśli narzędzie używane jest w prawidłowy sposób, zawsze istnieje pewne ryzyko szczątkowe, którego nie można wykluczyć. Na podstawie typu i konstrukcji narzędzia można określić następujące potencjalne zagrożenia:

- Kontakt z niezabezpieczoną tarczą tnącą (niebezpieczeństwo skaleczenia)
- Sięganie do strefy roboczej pracującego sekatora (niebezpieczeństwo skaleczenia)
- Niespodziewany, nagły ruch ciętego materiału
- Odrzut wadliwych zębów tnących
- Odrzut elementów ciętego materiału
- Uszkodzenie słuchu w przypadku niekorzystania z wymaganej ochrony słuchu
- Wdychanie cząstek ciętego materiału

WSKAZÓWKA

Podczas pierwszych 6-8 godzin eksploatacji urządzenia nie należy pracować z maksymalną prędkością obrotową.

KONSERWACJA

⚠ NIEBEZPIECZEŃSTWO



Przed przystąpieniem do wszelkich prac związanych z regulacją, czyszczeniem i konserwacją maszyny należy wyjąć wymienny akumulator oraz poczekać. Należy poczekać, aż wszystkie ruchome elementy przestaną się obracać, a urządzenie ostygnie.

Należy zawsze utrzymywać maszynę w czystości, zwłaszcza szczeliny wentylacyjne. Nigdy nie spryskiwać korpusu urządzenia wodą! Zabrania się czyszczenia maszyny lub jej elementów za pomocą rozpuszczalników, płynów łatwopalnych lub toksycznych. Do czyszczenia należy używać wyłącznie wilgotnej szmatki.

Należy korzystać wyłącznie z oryginalnych akcesoriów i oryginalnych części zamiennych. Stosowanie innych części zamiennych grozi wypadkiem. Producent nie ponosi odpowiedzialności za szkody wynikłe z tego tytułu.

W celu nabycia akcesoriów lub części zamiennych należy skontaktować się z serwisem producenta.

Podczas zamawiania części zamiennych należy podać następujące informacje

- Typ urządzenia
- Numer katalogowy urządzenia

Warunkiem bezpiecznej i bezawaryjnej eksploatacji jest regularne przeprowadzanie prac konserwacyjnych. Nieprzestrzeganie wymogów dotyczących konserwacji i pielęgnacji urządzenia grozi nieprzewidzianymi wypadka-

mi i obrażeniami.

Naprawy i prace, które nie zostały opisane w niniejszej instrukcji, mogą być przeprowadzane wyłącznie przez wykwalifikowanych specjalistów.

Ostrzenie łańcucha jest trudną czynnością. Dlatego producent zaleca, by zużyty lub tępy łańcuch wymienić na nowy, który można nabyć w punkcie serwisowym. Numer części podany jest w tabeli specyfikacji produktu w niniejszej instrukcji.

Należy przestrzegać instrukcji dotyczących smarowania i napinania łańcucha oraz regulacji.

Smarować co 50h za pomocą istniejących smarowniczek.

Do smarowania urządzenia używać smaru na bazie litu przeznaczonego do pracy w wysokich temperaturach i pod dużym ciśnieniem.

Po każdorazowym użyciu należy oczyścić maszynę za pomocą miękkiej, suchej szmatki.

Należy usunąć wszystkie wióry, brud i zanieczyszczenia z komory akumulatora.

Należy sprawdzać nieustannie, czy trzpienie, nakrętki i śruby są prawidłowo dociągnięte, tak by urządzenie było bezpieczne w użyciu. Każdy uszkodzony element musi zostać fachowo naprawiony lub wymieniony przez autoryzowany serwis. W przypadku uszkodzenia urządzenia lub kabla sieciowego ładowarki należy natychmiast odłączyć wtyczkę lub akumulator. Dopuszcza się przeprowadzanie prac naprawczych wyłącznie przez autoryzowany punkt serwisowy. Niefachowe przeprowadzenie prac naprawczych stwarza poważne zagrożenie dla użytkownika.

Wymiana prowadnicy szynowej i łańcucha piły

⚠ Ostrzeżenie! Przed przystąpieniem do prac kontrolnych i nastawczych należy zawsze wyciągnąć wtyczkę.

⚠ OSTRZEŻENIE

Należy korzystać z rękawic ochronnych.

Tępy lub nieprawidłowo naostrzony łańcuch może spowodować nadmierną prędkość obrotową silnika podczas piłowania i poważne uszkodzenie silnika.

Zaniechanie naprawy lub wymiany uszkodzonego łańcucha grozi odniesieniem poważnych obrażeń.

Łańcuch piły jest ostry. Podczas prac związanych z konserwacją łańcucha należy zawsze korzystać z rękawic ochronnych.

Plan prac konserwacyjnych

Kontrolne codzienne

Smarowanie prowadnicy szynowej Przed każdym użyciem

Naprężenie łańcucha Przed każdym użyciem oraz regularnie

Przeostrzyć łańcuch piły

Przed każdym użyciem, kontrola wzrokowa

Elementy uszkodzone

Przed każdym użyciem

Luźne elementy mocujące

Przed każdym użyciem

Działanie hamulca łańcucha

Przed każdym użyciem

Kontrola i czyszczenie

Vor jedem Einsatz

Prowadnica szynowa

Przed każdym użyciem

Po każdym użyciu

Części zamienne

Głowica urządzenia 78001921

Nóż 73040106

Łańcuch Oregon 91PX033X

Prowadnica szynowa 080SDEA318

Łańcuch musi być zamontowany wraz z prowadnicą tego samego producenta zgodnie z podaną powyżej specyfikacją.

UTYLIZACJA

W przypadku niemożności dalszego użytkowania urządzenia lub też zakończenia jego użytkowania nie wolno utylizować urządzenia wraz z odpadami z gospodarstw domowych. Urządzenie należy poddać utylizacji w sposób przyjazny dla środowiska zgodnie z odnośnymi

przepisami. W tym celu należy przekazać urządzenie do punktu recyklingu. Umożliwi to wysortowanie elementów z tworzywa sztucznego i elementów metalowych oraz ich powtórne wykorzystanie. Bliższych informacji udziela stosowny organ administracji komunalnej.

WYSZUKIWANIE USTEREK

Problem	Potencjalne przyczyny	Rozwiązania, porady
Silnik nie pracuje	Brak zasilania	Sprawdzić, czy na końcu przedłużacza jest napięcie.
	Zadziałał bezpiecznik instalacji domowej lub wyłącznik różnicowoprądowy.	Sprawdzić przedłużacz pod względem uszkodzeń.
	Zadziałało zabezpieczenie przeciążeniowe silnika, ponieważ doszło do przeciążenia lub przegrzania silnika.	Pozostawić sekator na 15-20 minut do wychłodzenia.
Słaba wydajność, nierówna praca	Tarcza noża zablokowana przez resztki roślin lub ciała obce (np. przez kawałek drutu).	Sprawdzić tarczę noża i usunąć w razie potrzeby ciała obce.
	Tarcza noża tępa lub uszkodzona	Zlecić kontrolę sekatora przez specjalistyczny serwis.

W przypadku niemożności usunięcia problemu skontaktować się z punktem serwisowym producenta lub z serwisem specjalistycznym.

Garantiedauer:

Die Garantie beträgt 2 Jahre ab Übergabe. Es gilt der Original Rechnungsbeleg oder Rechnungskopie als Nachweis.

Garantiegeber:

ikra GmbH, Schlesier Straße 36, D-64839 Münster-Altheim, Deutschland

Geltungsbereich:

Die Garantie richtet sich nur an Verbraucher. Verbraucher ist jede natürliche Person, die ein Rechtsgeschäft zu Zwecken abschließt, die überwiegend weder ihrer gewerblichen noch ihrer selbständigen beruflichen Tätigkeit zugerechnet werden können.

Die Garantie ist gültig für alle Produkte, welche innerhalb der EU, Großbritanniens und der Schweiz erworben wurden.

Keine Einschränkung der gesetzlichen Rechte des Käufers:

Für den Käufer bestehen im Rahmen der geltenden innerstaatlichen Rechtsvorschriften über den Verbrauchsgüterkauf gesetzliche Rechte, wie z.B. aus Mängelhaftung (Gewährleistung), welche durch die Garantie nicht eingeschränkt werden.

Inhalt der Garantie:

Im Garantiefall trägt der Garantiegeber die Reparatur- und Materialkosten für defekte Teile. Ist eine Reparatur unwirtschaftlich, behalten wir uns vor dem Kunden ein Austauschgerät zur Verfügung zu stellen. Die Erstattung des Kaufpreises ist im Rahmen der Garantie ausgeschlossen. Porto und Versandkosten innerhalb Deutschlands trägt im Garantiefall die ikra GmbH. Versandkosten aus oder in andere Länder als Deutschland sowie Zoll- und Einfuhrkosten hat der Kunde zu tragen. Reparatur oder Austauschgerät führen nicht zum Neubeginn der Garantie.

Die Garantie besteht nicht oder erlischt in folgenden Fällen:

- Akkus und Verschleißteile
- unsachgemäße oder zweckwidrige Verwendung, z.B. gewerblicher Gebrauch
- Schäden, die durch Verwendung falscher Zubehörteile entstanden sind
- Schäden durch äußere Einwirkung, z.B. Transportschäden, Witterungsschäden, Schlag oder Bruch
- Schäden, die durch falsche Stromspannung entstanden sind (Netzspannung) z.B. bei Verwendung im Ausland
- Reparaturen mit Nichtoriginalteilen (Original Ersatzteile findet man hier: www.ikra.de/ersatzteile/)
- Reparaturen oder Veränderungen, welche nicht durch uns erfolgt sind
- Gewaltanwendungen
- mutwillige Motorüberlastung
- Vorsatz, arglistige Täuschung

Garantiereparaturen dürfen nur von autorisierten Werkstätten oder vom Werkskundendienst durchgeführt werden, ansonsten erlischt die Garantie. Serviceadressen finden Sie unter www.ikra.de/serviceadressen. Während der Reparatur stellen wir dem Kunden keine Leihgeräte zur Verfügung.

Reparaturkosten, welche nicht unter die Garantie fallen, werden dem Kunden in Rechnung gestellt. Die Vornahme derartiger Reparaturen, die zusätzliche Kosten auslösen, wird vorab mit dem Kunden abgestimmt.

Geltendmachung der Garantie (Garantiefall):

Funktioniert das Produkt während der Garantiedauer nicht oder nicht wie für die Verwendung vorgesehen, handelt es sich um einen Garantiefall.

Bitte wenden Sie sich im Garantiefall an

Telefon: +49 (0) 6071-3003-0

E-Mail: kundenservice@ikra.de

Weitere Serviceadressen, an welche Sie sich im Servicefall gerne wenden können, finden Sie unter www.ikra.de/serviceadressen.

Die Geltendmachung des Mangels muss unverzüglich nach Auftreten des Mangels und innerhalb der Garantie erfolgen.

Unsere kompetente Kundenhotline und Technikhotline steht Ihnen während der kompletten Garantiezeit mit Rat und Tat zur Seite. Tritt ein Garantiefall ein, kontaktieren Sie uns und Sie können das defekte Gerät innerhalb Deutschlands kostenfrei an uns senden. Auch der Rückversand des reparierten Geräts oder des ausgetauschten Geräts (Ersatzgerät) zurück zu Ihnen ist für Sie kostenfrei.

Warranty period:

The warranty is valid for 2 years from the handover date. The original invoice or a copy of the invoice serves as proof.

Warranty provider:

ikra GmbH, Schlesier Straße 36, D-64839 Münster-Altheim, Germany

Area of validity:

The warranty is only intended for consumers. A consumer is any natural person who concludes a legal transaction for purposes which can predominantly neither be attributed to his commercial nor to his self-employed professional activity.

The warranty is valid for all products purchased within the EU, UK and Switzerland.

No restriction of the legal rights of the buyer:

Within the framework of the applicable national laws on the sale of consumer goods, the buyer has legal rights, e.g. due to liability for defects (guarantee), which are not restricted by the warranty.

Contents of the warranty:

In the event of a warranty claim, the warranty provider shall bear the repair and material costs for defective parts. If a repair is uneconomical, we reserve the right to provide the customer with a replacement device. The refund of the purchase price is excluded within the scope of the warranty. Postage and shipping costs inside Germany that are incurred under warranty shall be borne by ikra GmbH. Shipping costs incurred from or within countries other than Germany, as well as customs and import duties, shall be borne by the customer. Repair or replacement of the device does not lead to the warranty period starting again.

The warranty shall not apply or shall expire in the following cases:

- Batteries and wear parts
- Improper or inappropriate use, e.g. commercial use
- Damages that arise from the use of incorrect accessory parts
- Damage due to external influences, e.g. transport damage, weather damage, impact or breakage
- Damage caused by incorrect voltage (mains voltage), e.g. when used abroad
- Repairs with non-original parts (original spare parts can be found here: www.ikra.de/ersatzteile/)
- Repairs or modifications that have not been carried out by us
- Application of force
- Wilful motor overloading
- Malice, wilful deception

Repairs under warranty may only be carried out by authorised workshops or by the in-house customer service department, otherwise the warranty shall be voided. Service addresses can be found at www.ikra.de/serviceadressen. During the repair we do not provide the customer with any temporary replacement equipment.

Repair costs that are not covered by the warranty will be invoiced to the customer. The customer shall be consulted prior to the performance of any repairs that result in additional costs.

Enforcement of the warranty (warranty claim):

If the product does not function during the warranty period or does not function as intended for use, this is a warranty claim.

In the event of a warranty claim, please contact

Tel: +49 (0) 6071-3003-0

Email: kundenservice@ikra.de

You will find further service addresses, which you are welcome to contact if you require assistance, at www.ikra.de/serviceadressen.

Assertion of the defect must take place immediately after the occurrence of the defect and within the warranty period.

Our competent customer hotline and technical hotline are by your side throughout the complete warranty period with advice and assistance. In the event of a warranty case, contact us and you can send the faulty device to us free of charge. The return shipping of the repaired device or the replacement device back to you is also free of charge.

Durée de garantie:

La garantie est de 2 ans à compter de la remise. La facture originale ou la copie de la facture fait office de preuve.

Garant:

ikra GmbH, Schlesier Straße 36, D-64839 Münster-Altheim, Allemagne

Domaine de validité:

La garantie s'adresse uniquement aux consommateurs. Un consommateur est une personne physique qui conclut un acte juridique dans un but qui ne peut pas être imputé à son activité commerciale ou indépendante.

La garantie s'applique à tous les produits qui ont été achetés au sein de l'UE, en Grande-Bretagne et en Suisse.

Aucune limitation des droits légaux de l'acheteur :

Dans le cadre des directives légales nationales en vigueur concernant l'achat de biens de consommation, des droits légaux s'appliquent à l'acheteur, par ex. droits issus de la responsabilité en cas de défauts (garantie), et ceux-ci ne sont pas limités par la garantie.

Contenu de la garantie:

Dans le cadre de la garantie, le garant prend en charge les frais de réparation et de matériel pour les pièces défectueuses. Si une réparation n'est pas rentable, nous nous réservons le droit de fournir un appareil de rechange au client. Le remboursement du prix d'achat est exclu dans le cadre de la garantie. Les frais de port et d'expédition en Allemagne sont à la charge de l'entreprise ikra GmbH. Les frais d'expédition en provenance d'autres pays ou vers d'autres pays que l'Allemagne ainsi que les droits de douane et d'importation sont à la charge du client. La réparation ou l'appareil de rechange n'entraînent pas une prolongation de la garantie.

La garantie est exclue ou nulle dans les cas suivants:

- Batteries et pièces d'usure
- Utilisation incorrecte ou non conforme, par ex. usage commercial
- Dommages liés à l'utilisation d'accessoires incorrects
- Dommages liés aux influences extérieures, par ex. dommages causés pendant le transport, aléas climatiques, foudre ou casse
- Dommages liés à une tension électrique incorrecte (tension secteur), par ex. en cas d'utilisation à l'étranger
- Réparations avec des pièces non d'origine (pour les pièces de rechange d'origine, voir : www.ikra.de/ersatzteile/)
- Réparations ou modifications qui n'ont pas été effectuées par notre entreprise
- Usage de la force
- Surcharge délibérée du moteur
- Négligence, tromperie délibérée

Les réparations sous garantie doivent uniquement être réalisées par des ateliers agréés ou par le service clients de l'atelier, sinon la garantie devient nulle. Pour les adresses des services après-vente, voir www.ikra.de/serviceadressen. Pendant la réparation, nous ne mettons pas d'appareils de prêt à la disposition du client.

Les frais de réparation qui ne relèvent pas de la garantie, sont facturés au client. L'exécution des réparations qui génèrent des coûts supplémentaires, nécessite la consultation préalable du client.

Mise en œuvre de la garantie:

Si le produit ne fonctionne pas ou ne fonctionne pas conformément à son usage prévu pendant la période de garantie, il est possible de pouvoir bénéficier de la garantie.

Dans ce cas, contactez-nous :

Tél. : +49 (0) 6071-3003-0

E-mail : kundenservice@ikra.de

Pour les autres adresses des services après-vente que vous pouvez contacter, voir www.ikra.de/serviceadressen.

Tout défaut doit être signalé immédiatement après la survenue du défaut et pendant la période de garantie.

Notre hotline clients/hotline technique compétente se tient à votre disposition pendant toute la durée de la garantie. Si vous voulez bénéficier de la garantie, contactez-nous et retournez-nous gratuitement l'appareil défectueux en Allemagne. Le retour de l'appareil réparé ou de l'appareil remplacé (appareil de rechange) est également gratuit.

Periodo di garanzia:

La garanzia è di 2 anni dalla data di consegna. L'originale o una copia della fattura è da considerarsi documento attestante.

Garante:

Ikra GmbH, Schlesier Straße 36, D-64839 Münster-Altheim, Germania

Ambito di validità:

La garanzia si estende solo ai consumatori. Si definisce consumatore qualsiasi persona fisica che stipula un negozio giuridico per scopi che esulano prevalentemente da attività commerciali e di libera professione.

La garanzia è valida per tutti i prodotti acquistati all'interno dell'UE, del Regno Unito e della Svizzera.

Nessuna limitazione dei diritti legali dell'acquirente:

Nell'ambito della legislazione nazionale applicabile in materia di vendita di beni di consumo, l'acquirente gode di diritti legali, quali la responsabilità per i difetti (garanzia), che non vengono limitati dalla garanzia.

Contenuto della garanzia:

In caso di richiesta di garanzia, il garante si fa carico dei costi di riparazione e del materiale per i pezzi difettosi. Se una riparazione risulta antieconomica, ci riserviamo il diritto di mettere a disposizione del cliente un dispositivo sostitutivo. Il rimborso del prezzo di acquisto è escluso dall'ambito della garanzia. L'affrancatura e le spese di spedizione sul territorio tedesco sono a carico di Ikra GmbH in caso di richiesta di garanzia. Le spese di spedizione da o verso Paesi diversi dalla Germania, nonché le spese doganali e di importazione, sono a carico del cliente. La riparazione o la sostituzione del dispositivo non comporta un nuovo inizio del periodo di garanzia.

La garanzia non sussiste o decade nei seguenti casi:

- Batterie e pezzi soggetti a usura
- Impiego improprio o abusivo, per esempio per uso commerciale
- Danni derivanti dall'impiego di pezzi accessori scorretti
- Danni causati da influenze esterne, per esempio danni di trasporto, danni causati dalle intemperie, urti o rotture
- Danni derivanti da una tensione di corrente scorretta (tensione di rete), per esempio in caso di impiego all'estero
- Riparazioni con pezzi non originali (i pezzi di ricambio originali sono reperibili qui: www.ikra.de/ersatzteile/)
- Riparazioni o modifiche non effettuate da noi
- Uso della forza
- Sovraccarico deliberato del motore
- Premeditazione, inganno con malizia

Le riparazioni in garanzia possono essere effettuate solo da officine autorizzate o dal servizio clienti della fabbrica, pena il decadimento della garanzia. Gli indirizzi di assistenza sono reperibili all'indirizzo www.ikra.de/serviceadressen. Non mettiamo a disposizione del cliente dispositivi in prestito durante la riparazione.

I costi di riparazione non coperti dalla garanzia saranno addebitati al cliente. L'esecuzione di riparazioni di questo tipo, per le quali sono previste spese supplementari, verrà concordata in anticipo con il cliente.

Rivendicazione della garanzia (richiesta di garanzia):

Se il prodotto non funziona durante il periodo di garanzia o non funziona come previsto per l'impiego, ciò costituisce una richiesta di garanzia.

In caso di richiesta di garanzia, si prega di rivolgersi a

Telefono: +49 (0) 6071-3003-0

E-mail: kundenservice@ikra.de

Ulteriori indirizzi di assistenza, a cui rivolgersi in caso di richiesta di assistenza, sono reperibili all'indirizzo www.ikra.de/serviceadressen.

La rivendicazione del difetto deve essere effettuata subito dopo il verificarsi del difetto e nel rispetto del quadro della garanzia.

Le nostre competenti linee dirette per la clientela e linea diretta tecnica sono a disposizione per fornire consulenza e supporto durante l'intero periodo di garanzia. In caso di richiesta di garanzia, basta contattarci per inviarci gratuitamente il dispositivo difettoso entro i confini nazionali tedeschi. Anche la spedizione di ritorno del dispositivo riparato o del dispositivo sostituito (dispositivo di ricambio) è gratuita.

Periodo de garantía:

La garantía tiene una duración de 2 años a partir de su concesión. Como justificante sirve presentar la factura original o copia de la factura.

Garante:

ikra GmbH, Schlesier Straße 36, D-64839 Münster-Altheim, Alemania

Ámbito de validez:

La garantía solo está destinada a consumidores. Se entiende por consumidor toda persona física que cierre una transacción legal con fines que no sean predominantemente comerciales ni tengan que ver con una actividad profesional independiente.

La garantía es válida para todos los productos adquiridos en la UE, el Reino Unido y Suiza.

No hay limitación de los derechos legales del comprador:

En el marco de las disposiciones legales nacionales aplicables a la venta de bienes de consumo, el comprador tiene derechos legales, como la responsabilidad por defectos (cobertura de la garantía), que no están limitados por la garantía.

Contenido de la garantía:

En el caso de una reclamación de garantía, el garante asume los costes de reparación y material de las piezas defectuosas. Si una reparación no resultara económica, nos reservamos el derecho de proporcionar al cliente un aparato de reemplazo. El reembolso del precio de compra está excluido del alcance de la garantía. En caso de garantía, los gastos de envío dentro de Alemania los abonará ikra GmbH. Los gastos de envío desde o hacia países distintos de Alemania, así como los gastos de aduana y de importación, corren a cargo del cliente. La reparación o el aparato de reemplazo no dan lugar a un nuevo comienzo de la garantía.

La garantía no existe o caduca en los siguientes casos:

- Baterías y piezas de desgaste
- Uso impropio o inadecuado, por ejemplo, uso comercial
- Daños causados por utilización de accesorios erróneos
- Daños causados por influencias externas, por ejemplo, daños de transporte, daños climáticos, impactos o roturas
- Daños causados por tensión incorrecta (tensión de red), por ejemplo, si se utiliza en el extranjero
- Reparaciones realizadas con piezas que no sean originales (aquí encontrará las piezas de repuesto originales: www.ikra.de/ersatzteile/)
- Reparaciones o modificaciones que no hayan sido realizadas por nosotros
- Uso de la violencia
- Sobrecarga deliberada del motor
- Premeditación, mala fe

Las reparaciones en garantía solo pueden realizarlas los talleres autorizados o el servicio de atención al cliente de la fábrica, de lo contrario la garantía quedará anulada. Encontrará las direcciones de servicio técnico en www.ikra.de/serviceadressen. No le proporcionamos al cliente aparatos en préstamo durante la reparación.

Los gastos de reparación que no estén cubiertos por la garantía serán cargados al cliente. Antes de emprender reparaciones que causen costes adicionales, se acordará con el cliente por adelantado.

Reclamación por garantía (caso de garantía):

Si el producto no funciona durante el período de garantía o no lo hiciera según el uso previsto, se trata de una reclamación por garantía.

En caso de garantía, póngase en contacto con

Teléfono: +49 (0) 6071-3003-0

Correo electrónico: kundenservice@ikra.de

Encontrará más direcciones de servicios técnicos a las que podrá dirigirse si necesita asistencia en caso de servicio en www.ikra.de/serviceadressen.

La reclamación por garantía de un defecto debe hacerse inmediatamente después de aparecer el defecto y dentro de la garantía.

Nuestra competente línea directa de atención al cliente y línea técnica está a su disposición durante todo el período de garantía para asesorarle y asistirle. Si se produce un caso de garantía, póngase en contacto con nosotros y podrá enviarnos el aparato defectuoso de forma gratuita dentro de Alemania. El envío de vuelta del dispositivo reparado o del aparato sustituido (aparato de reemplazo) también es gratuito.

Garantieperiode:

De garantie bedraagt 2 maanden na overdracht. Het origineel of een kopie van de factuur geldt als bewijs.

Garantieverstrekker:

ikra GmbH, Schlesier Straße 36, D-64839 Münster-Altheim, Duitsland

Geldingsbereik:

De garantie richt zich uitsluitend aan de gebruiker. Een gebruiker is elke natuurlijke persoon die een juridische transactie aangaat voor doeleinden die niet commercieel is en niet tot hun zelfstandige beroepsactiviteit kan worden gerekend.

De garantie is geldig voor alle producten, die binnen de EU, Groot-Brittannië en Zwitserland zijn aangeschaft.

Geen beperking van de wettelijke rechten van de koper:

In het kader van de geldende nationale wetgeving inzake de verkoop van consumptiegoederen heeft de koper wettelijke rechten, zoals aansprakelijkheid voor gebreken (garantie), die niet beperkt worden door de garantie.

Inhoud van de garantie:

In geval van een garantieclaim draagt de garantieverstrekker de reparatie- en materiaalkosten voor defecte onderdelen. Als een reparatie onrendabel is, behouden wij ons het recht voor om de klant een vervangend apparaat ter beschikking te stellen. Het vergoeden van de aanschafwaarde is in het kader van de garantie uitgesloten. De porto- en verzendkosten binnen Duitsland zijn in geval van garantie voor rekening van ikra GmbH. Verzendkosten van of naar andere landen dan Duitsland en douane- en invoerkosten zijn voor rekening van de klant. Reparatie- of vervangingsapparatuur leidt niet tot een nieuwe aanvang van de garantie.

De garantie bestaat niet of vervalt direct in de volgende gevallen:

- Accu's en slijtageonderdelen
- Ondeskundig of oneigenlijk gebruik, bijvoorbeeld commercieel gebruik
- Schade die wordt veroorzaakt door het gebruik van verkeerde accessoires
- Schade veroorzaakt door invloeden van buitenaf, bijv. transportschade, weersinvloeden, stoten of breken
- Schade door onjuiste spanning (netspanning), bijv. bij gebruik in het buitenland
- Reparaties met niet-originele onderdelen (originele reserveonderdelen vindt u hier: www.ikra.de/ersatzteile/)
- Reparaties of wijzigingen die niet door ons zijn uitgevoerd
- Gebruik van geweld
- Opzettelijke motoroverbelasting
- Opzet, misleiding

Reparaties onder garantie mogen alleen worden uitgevoerd door geautoriseerde werkplaatsen of door de klantenservice in de fabriek, anders vervalt de garantie. Serviceadressen vindt u onder www.ikra.de/serviceadressen. Tijdens de reparatie stellen wij de klanten geen huurapparaten ter beschikking.

Reparatiekosten, die niet onder de garantie vallen, worden aan de klant in rekening gebracht. De uitvoering van dergelijke reparaties, die extra kosten met zich meebrengen, wordt vooraf met de klant afgestemd.

Aanspraak op garantie (garantieclaim):

Als het product niet functioneert tijdens de garantieperiode of niet functioneert zoals beoogd, is er sprake van een garantieclaim.

Neem bij een garantieclaim contact op per

Telefoon: +49 (0) 6071-3003-0

E-Mail: kundenservice@ikra.de

Overige serviceadressen, waar u in geval van service contact mee kunt opnemen, kunt u vinden onder www.ikra.de/serviceadressen.

De aanspraak op garantie bij een defect moet onmiddellijk na het optreden van het defect en binnen de garantie plaatsvinden.

Tijdens de volledige garantieperiode staat onze bewaarde hotline voor klanten en techniek altijd voor u ter beschikking met adviezen en hulp. Als zich een garantieclaim voordoet, dient u contact met ons op te nemen en kunt u het defecte apparaat binnen Duitsland gratis naar ons toesturen. De retourzending van het gerepareerde apparaat of het vervangende apparaat (vervangend apparaat) is eveneens gratis.

Okres gwarancji:

Gwarancja wynosi 2 lata od momentu dostawy. Oryginał lub kopia faktury jest uznawana za dowód.

Poręczyciel:

ikra GmbH, Schlesier Straße 36, D-64839 Münster-Altheim, Niemcy

Zakres obowiązywania:

Gwarancja jest tylko dla konsumentów. Konsumentem jest każda osoba fizyczna, która dokonuje czynności prawnej w celach, które w przeważającej mierze nie mają charakteru komercyjnego ani nie są związane z jej samodzielną działalnością zawodową.

Gwarancja obowiązuje dla wszystkich produktów, które zostały nabyte na terenie UE, w Wielkiej Brytanii oraz w Szwajcarii.

Brak ograniczenia praw kupującego:

W ramach obowiązujących przepisów krajowych dotyczących sprzedaży towarów konsumpcyjnych nabywcy przysługują prawa, takie jak odpowiedzialność za wady (gwarancja), które nie są ograniczone gwarancją.

Treść gwarancji:

W przypadku reklamacji gwarancyjnej, poręczyciel ponosi koszty naprawy i koszty materiałowe wadliwych części. Jeśli naprawa jest nieekonomiczna, zastrzegamy sobie prawo do dostarczenia klientowi urządzenia zastępczego. Zwrot ceny zakupu jest wykluczony w ramach gwarancji. Koszty przesyłki i wysyłki na terenie Niemiec w przypadku gwarancji ponosi ikra GmbH. Koszty wysyłki z lub do krajów innych niż Niemcy, jak również koszty celne i importowe ponosi klient. Naprawa lub wymiana sprzętu nie prowadzi do ponownego przyznania gwarancji.

Gwarancja nie istnieje lub wygasa w następujących przypadkach:

- Baterie i części zużywalne
- niewłaściwe lub nieprawidłowe użycie, np. użycie komercyjne
- Uszkodzenia spowodowane użyciem niewłaściwych akcesoriów
- Uszkodzenia spowodowane czynnikami zewnętrznymi, np. uszkodzeniami transportowymi, uszkodzeniami pogodowymi, uderzeniami lub pęknięciami
- Uszkodzenia spowodowane niewłaściwym napięciem (napięcie sieciowe), np. podczas użytkowania za granicą
- Naprawy z nieoryginalnymi częściami (oryginalne części zamienne można znaleźć tutaj: www.ikra.de/ersatzteile/)
- Naprawy lub zmiany, które nie zostały przez nas wykonane
- użycie siły
- celowe przeciążenie silnika
- powyższa złośliwość, zła wiara

Naprawy gwarancyjne mogą być wykonywane tylko przez autoryzowane warsztaty lub przez zakładowy dział obsługi klienta, w przeciwnym razie gwarancja zostanie unieważniona. Adresy usług można znaleźć pod adresem www.ikra.de/serviceadressen. Nie udostępniamy klientowi sprzętu wypożyczanego podczas naprawy.

Kosztami napraw, które nie są objęte gwarancją, zostanie obciążony klient. Wykonanie takich napraw, które pociągają za sobą dodatkowe koszty, zostanie wcześniej uzgodnione z klientem.

Zapewnienie gwarancji (w przypadku gwarancyjny):

Jeżeli produkt nie będzie działał w okresie gwarancyjnym lub nie będzie działał zgodnie z jego przeznaczeniem, jest to przypadek gwarancyjny.

W przypadku gwarancyjnym prosimy o kontakt

Telefon: +49 (0) 6071-3003-0

E-Mail: kundenservice@ikra.de

Dalsze adresy usług, z którymi można się skontaktować w przypadku konieczności skorzystania z serwisu, znajdują się pod adresem www.ikra.de/serviceadressen.

Stwierdzenie wady musi być dokonane natychmiast po wystąpieniu wady i w ramach gwarancji.

Nasza kompetentna infolinia dla klientów oraz infolinia techniczna służą radą i pomocą przez cały okres gwarancji. W przypadku wystąpienia przypadku gwarancyjnego należy kontaktować się z nami, a wadliwe urządzenie można bezpłatnie wysłać do nas na terenie Niemiec. Przesyłka zwrotna naprawionego urządzenia lub wymienionego urządzenia (urządzenia zastępczego) jest również bezpłatna.

EG-KONFORMITÄTSERKLÄRUNG / EC DECLARATION OF CONFORMITY



ikra GmbH, Schlesierstrasse 36, 64839 Münster, Germany

- D** - erklært folgende Konformitæt gemæß EU-Richtlinie und Normen für Artikel
GB - explains the following conformity according to EU directives and norms for the following product
FR - déclare la conformité suivante selon la directive CE et les normes concernant l'article
IT - dichiara la seguente conformità secondo la direttiva UE e le norme per l'articolo
NL - verklaart de volgende overeenstemming conform EU richtlijn en normen voor het product
E - declara la siguiente conformidad a tenor de la directiva y normas de la UE para el artículo
PT - declara a seguinte conformidade, de acordo com a directiva CE e normas para o artigo
DK - attesterer følgende overensstemmelse i medfør af EU-direktiv samt standarder for artikel
SE - förklarar följande överensstämmelse enl. EU-direktiv och standarder för artikeln
FIN - vakuuttaa, että tuote täyttää EU-direktiivin ja standardien vaatimukset
EE - tõendab toote vastavust EL direktiivile ja standarditele
CZ - vydává následující prohlášení o shodě podle směrnice EU a norem pro výrobek
SI - potrjuje sledečo skladnost s smernico EU in standardi za izdelek
SK - vydáva nasledujúce prehlásenie o zhode podľa smernice EÚ a noriem pre výrobok
HU - a cikkhez az EU-irányvonal és Normák szerint a következő konformitást jelenti ki
PL - deklaruje zgodność wymienionego poniżej artykułu z następującymi normami na podstawie dyrektywy WE
BG - декларира съответното съответствие съгласно Директива на ЕС и норми за артикул
LV - paskaidro šādu atbilstību ES direktīvai un standartiem
LT - apibūdina šį atitikimą EU reikalavimams ir prekės normoms
RO - declară următoarea conformitate conform directivei UE și normelor pentru articolul
GR - δηλώνει την ακόλουθη συμμόρφωση σύμφωνα με την Οδηγία ΕΚ και τα πρότυπα για το προϊόν
HR - potvrđuje sljedeću usklađenost prema smjernicama EU i normama za artikl
RU - следующим удостоверяется, что следующие продукты соответствуют директивам и нормам ЕС
TR - Ürünü ile ilgili AB direktifl eri ve normları gereğince aşağıda açıklanan uygunluğu belirtir
NO - erklæger følgende samsvar i henhold til EU-direktivet og standarder for artikkel

Multifunktionsgerät ITHK 1000

X	2006/42/EG	X	2000/14/EG+2005/88/EG	
X	2014/30/EU	X	Annex V	Annex VI
X	2011/65/EU	Noise: measured L _{WA} Heckenschneider Hochtaster		104 dB (A) 104 dB (A)

Normen / Standard References:

EN 60745-1:2009/A11:2010
EN ISO 11680-1:2011
EN ISO 10517:2019
EN 55014-1:2017
EN 55014-2: 2015

EN 61000-3-2:2014
EN IEC 61000-3-2:2019
EN 61000-3-3:2013
EN 61000-3-3:2013/A1:2019
EN 50581:2012

Prüfstelle / Notify Body:

TÜV SÜD 0123
M6A 032082 0153 Rev. 00

Münster, 03.05.2021

Aufbewahrung der technischen Unterlagen: Matthias Fiedler, Senior Product Manager Ikra GmbH
 Matthias Fiedler, Ikra GmbH, Schlesierstrasse 36, 64839 Münster, Germany



DE | Ikra Mogatec - Service

c/o Mogatec Moderne Gartentechnik GmbH

Max-Wenzel-Str. 31

09427 Ehrenfriedersdorf

☎ 03725 449-335

☎ 03725 449-324

✉ service.ikra@mogatec.com

GB | BGR8 Ltd. c/o Seabourne Group

South Portway Close

Round Spinney

GB-Northampton, NN3 8RH

☎ UK/N.Ireland: 0344 824 3524

✉ customerservice@b-gr8.co.uk

FR | ikra Service France

20 Rue Hermes ZI de la Vigne, Bâtiment 5

31190 Auterive

☎ +33 5 615078 94

☎ +33 5 342807 78

✉ contact@ikrafrance.fr

IT | Ikra Service Italia, by BRUMAR

Loc. Valgera 110/B

14100 ASTI (AT)

☎ +39 0141 477309

☎ +39 0141 440385

✉ serviceikra@brumargp.it

ES | Yaros Dau

C/ Puigpalter nº 48, Polígono Industrial UP4

17820 Banyoles (Girona)

☎ +34 902 555 677

☎ +34 972 57 36 00

✉ info@yaros.es

Horario: de 09:00 a 13:00 y 15:00 a 18:00

NL | Muldertechneek

Noorderkijl 1

9571 AR 2 e Exloermond

☎ +31 599 745024

✉ info@muldertechneek.nl

PL | Victus-Emak Sp. z.o.o.

ul. Karpia 37

61-619 Poznań

☎ 61 823 83 69

☎ 61 820 51 39

✉ serwis@victus.com.pl